

RACE-R PRO GP 06



OWNER'S MANUAL - MANUEL D'UTILISATION - BENUTZERHANDBUCH - LIBRETTO ISTRUZIONI - MANUAL DEL USUARIO

WARNING!

Carefully read, understand and follow the instructions provided in this manual, and keep it in a safe place for future reference. If you have any doubt whatsoever regarding the use or care of your helmet, please see your retailer for assistance or advice. Failure to follow the warnings and instructions provided herein can result in the failure of the helmet to protect you in an accident, resulting in a head injury or death.

ATTENTION !

Veuillez lire avec attention, comprendre et suivre les instructions fournies dans ce manuel, et veuillez le garder en lieu sûr pour vous en servir ultérieurement. En cas de doute concernant l'utilisation ou l'entretien du casque, veuillez demander l'aide ou l'avis de votre revendeur. Tout non respect des précautions et recommandations fournies dans ce manuel peut entraîner une défaillance dans l'efficacité du casque à vous protéger en cas d'accident, provoquant une blessure grave ou la mort.

WARNUNG!

Lesen Sie diese Anleitung aufmerksam durch und bewahren Sie sie sorgfältig auf. Bei Fragen zur Verwendung oder Pflege Ihres Helms wenden Sie sich

 "This user's manual and its images can not be considered as contractual. SHARK reserves the right to improve the quality of production. The images contained in this document are SHARK's exclusive property. Any reproduction is forbidden".

 "Ce manuel d'utilisation ainsi que les images contenues ne peuvent être considérés comme contractuels. SHARK se réserve le droit d'améliorer la qualité de la production. Les images contenues dans ce document sont la propriété exclusive de SHARK. Toute reproduction est interdite".

 "Diese Bedienungsanleitung und seine Bilder sind nicht Vertragsbestandteil. SHARK behält sich das Recht vor, die Qualität der Herstellung zu verbessern.

an Ihren Einzelhändler. Falls Sie die Warnungen und Hinweise dieser Anleitung nicht befolgen, kann das die Schutzwirkung des Helms im Falle eines Unfalls beeinträchtigen, was zu einer schweren oder tödlichen Kopfverletzung führen kann.

ATTENZIONE!

Leggere con attenzione, capire e seguire le istruzioni fornite in questo libretto e conservarlo in luogo sicuro per potersene servire ulteriormente. In caso di dubbio riguardo l'utilizzo o la manutenzione del casco, chiedere l'aiuto o l'avviso del proprio rivenditore. Il non rispetto delle precauzioni e raccomandazioni fornite in questo libretto può provocare una mancanza dell'efficacia del casco a proteggere in caso d'incidente, provocando una ferita grave o la morte.

ATENCIÓN!

Lea atentamente, siga las instrucciones de este manual y guárdelo en lugar seguro para futuras referencias. Si tuviera cualquier duda sobre la utilización o cuidado de su casco por favor diríjase a su establecimiento habitual. No seguir los avisos y consejos de utilización presentes en este manuscrito podría disminuir la protección para la cual este casco esta diseñado, pudiendo causar traumatismos craneales o incluso la muerte en caso de accidente.

Die in diesem Dokument enthaltenen Bilder sind der alleinige Besitz von SHARK. Jede Vervielfältigung ist untersagt".

 "Questo manuale d'uso e le immagini in esso contenute non possono essere considerati come contrattuali. SHARK si riserva il diritto di ottimizzare la qualità della produzione. Le immagini riportate nel presente documento sono di proprietà esclusiva di SHARK. Riproduzione vietata".

 "Este manual del usuario y sus imágenes no pueden ser considerados como contractuales. SHARK se reserva el derecho de mejorar la calidad de la producción. Las imágenes contenidas en este documento son propiedad exclusiva de SHARK. Prohibida toda reproducción".

Thank you for choosing a Race-R Pro GP 06 helmet. The Race-R Pro GP 06 is a top-quality helmet that is ideal for use in urban and extra urban areas. For the Race-R Pro GP 06, SHARK has invested all of its designing experience in safe headgear for riding two-wheeled motorised vehicles. The helmet complies with international standards but does not purport to guarantee total protection in all circumstances. Make sure you carefully read all of the following recommendations before using the helmet. Just because you are wearing a helmet does not mean you should neglect driving carefully. Standard: This Race-R Pro GP 06 SHARK helmet has been approved and conforms to the UNECE R 22/06 standard. It therefore meets the requirements imposed on all the countries that recognise this standard in their territory.

WARNINGS AND INSTRUCTIONS

1 . Always ride with care. Even though this helmet meets or exceeds many of the world's most demanding standards for helmet production, no helmet can protect the wearer from all foreseeable high or low speed impacts. All safety equipment have limits, and you could still sustain a head injury in an accident even if you are wearing a helmet. However, for maximum protection against death or permanent impairment from a head injury, the helmet must fit firmly on your head and the chinstrap must be securely fastened as described in this manual.

2. The helmet is designed to absorb impact by partial destruction of the shell and/or liner. This damage may not be visible to you. Therefore, if your helmet is subjected to any impact, even if it is only dropped to the ground, the helmet should be returned for inspection or replaced and destroyed even if it is apparently undamaged. If you have any doubts, and you are not sure whether this rule applies, consult your dealer before you use your helmet again.

3. A helmet, like all products, may wear out over time depending on the conditions of use. Please check your helmet every time you use it for evidence of damage or wear. The helmet should always fit snugly all around your head. If it is not snug, it has become too big for you and should be replaced. Never wear a damaged helmet. Even if the helmet does not show any evidence of damage or wear, we recommended the helmet to be replaced five years after it is first purchased.

4. Make no modifications whatsoever to your helmet. Never drill or cut any component of the helmet. Modifications can significantly weaken your helmet, thereby eliminating its ability to protect you from an impact.

5. Handle your helmet carefully. Never sit on it or drop it to the ground. Never ride with the helmet hanging from any part of your motorcycle.

6. Never use petroleum or petroleum products, chemicals or any other solvents to clean the helmet, shell or visor. In addition, never expose your helmet to the fumes of these solvents (for example by leaving it on top of the fuel tank cap on your motorcycle). Your helmet could be seriously damaged by these agents, without this damage being visible to you, thereby eliminating its ability to protect you. Use only mild soap, warm water, and a soft cloth to wipe your helmet and visor clean.

7. Never apply any paint, stickers or adhesive tape to any part of your shell or visor. They could significantly weaken your helmet, without this damage being visible to you, thereby eliminating the helmet's ability to protect you.

8 . You will experience some reduction in hearing, peripheral vision and head movements while you are wearing your helmet. Please ride accordingly.

9. Dry your helmet at room temperature. Never subject it to heat in excess of 160°F/70°C, which can occur if your helmet is stored in the passenger compartment or trunk of a car.

10. If you ever have any comments or questions about this helmet, please contact SHARK or your nearest dealer.

 **No warranty or representation is made as to this product's ability to protect the user from all foreseeable high or low speed impacts or from any injury or death; The user of this helmet recognizes and agrees that there are risks inherent in motorcycle riding, including but not limited to the risk that your helmet cannot protect against all foreseeable high or low speed impacts. By his/her purchase and use of this helmet, the user expressly, voluntarily and knowingly accepts and assumes these risks and agrees to hold SHARK harmless to the fullest extent permitted by law against any resulting damages.**

- Anatomy of the helmet p. 3
- Choose your size p. 4 - 5
- Chin Strap p. 6
- Advice for use p. 7
- Textiles p. 8-10
- Cleaning p. 10
- Chin cover p. 11
- Anti-fog mask p. 11 - 12
- Pad - Spoiler p. 13
- Visor p. 14 - 16
- Ventilations p. 17 - 18
- Easy fit - Sharktooth Prime p. 19
- Legal informations p. 20

- 1) Visor
- 2) Front ventilation
- 3) Upper ventilation
- 4) Upper venturi
- 5) Spoiler
- 6) Chin ventilation
- 7) Lateral venturi
- 8) Visor mechanism
- 9) Double-D ring
- 10) Nose mask
- 11) Chin cover



| | | |
|----------|----------|---------|
| XS-53/54 | S-55/56 | M-57/58 |
| L-59/60 | XL-61/62 | |

WARNING! The United-States have a specific regulation, the helmets UNECE approved only cannot be used in these territories without the complementary DOT FMVSS 218 approval.

WARNING! For French traffic, the Highway Code requires safety reflectors (supplied separately in a packet) to be fitted in accordance with the enclosed plan.

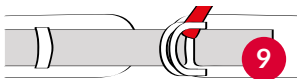

⚠ WARNING! No helmet can fully protect users against all possible high or low-speed shocks. To ensure an efficient level of protection however, the helmet must be sized appropriately and the chin strap adequately tightened, as indicated in the manual. It is hazardous not to use a correctly sized helmet or not to sufficiently tighten the chin strap closing system since the helmet may become detached from the head in the event of an accident, thereby causing serious or even fatal injuries.

CHOOSE YOUR SIZE

Each helmet, sized from XS to XL, has been designed for a given head shape. To accurately measure your head circumference, unroll a tape measure horizontally at a 2.5-cm distance above your eyebrows. If the measurement obtained lies between two sizes, start by trying the smaller helmet.

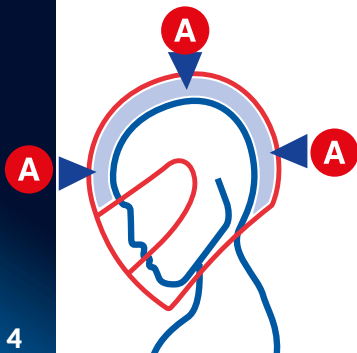

Keep in mind that due to the wide variation in skull shapes, these references merely serve to guide you to the size best adapted to your particular head. To ensure efficient protection, you'll need to verify that the helmet fits your head snugly. When choosing a new helmet, be sure to verify that your head slides all the way into the helmet, with the top line of the field of vision being positioned above your eyebrows. Also ensure that the chin strap is sufficiently tightened, as shown on the following page.

1. The head must be fully enveloped by the helmet and the cheek pads must provide adequate support. Should this not be the case, the helmet you selected is too big, so try the next smaller size (see Figure A).

2. With the chin strap appropriately tightened, make sure the helmet does not shift too much from left to right and from top to bottom. You should feel your skin stretch

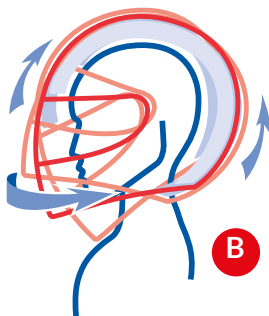

around the head and face when adjusting the helmet. Should this not be the case, the selected helmet is too big, try the next smaller size (see Figure B).

3. With the chin strap fastened, grab the back of the helmet by its base and try to remove it from your head by a rotational movement. Next, try to remove the helmet by grabbing it at the base of the chin guard. You must perform these movements in expending a sufficient amount of effort. If the helmet starts to loosen, then the selected helmet is too big, hence try the next smaller size.

4. Lean your head forward as much as possible. The base of the chin guard must not touch your chest (see Figure C).

5. Now lean your head backward as much as possible. The base of the helmet must not touch your back (see Figure D).

Avoid bunching or attaching your hair inside the helmet.

Do not place anything in or on

your hair inside the helmet. Avoid adding anything inside the helmet to adjust its position on your head. For questions regarding choosing the right helmet size, please seek advice from your retailer.

Each of these steps needs to be repeated throughout the helmet use life since the cushiony foam may alter over time. Should the foam no longer be sufficiently thick when wearing the helmet, it will need to be replaced.

⚠ WARNING! Never lend your helmet without first verifying, in accordance with instructions laid out in this manual, that it fits the other person snugly.

⚠ WARNING! If in following these instructions, the helmet you identify is not perfectly suitable, DO NOT WEAR IT. Instead, choose a different size or model.

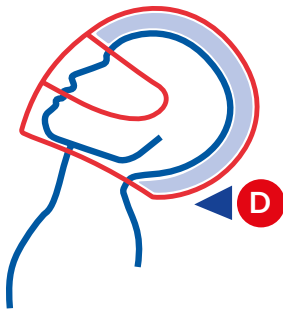
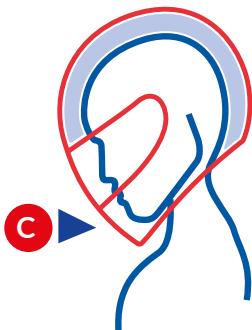

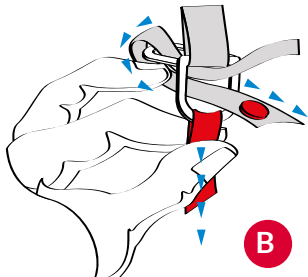
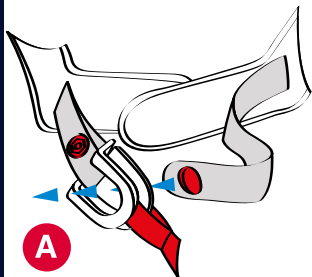

⚠ WARNING! Never use the loop as the sole means for closing the chin strap. To ensure adequate tightening, the chin strap must be inserted into the double-D buckles in strict accordance with the instructions. Any misuse of the chin strap may result in your helmet coming off during an accident, thereby leaving your head exposed without any protection. Try pulling on the chin strap with your fingers. If the strap loosens even to the slightest extent, you haven't

properly closed the chin strap in the double-D buckles. If so, repeat the steps described opposite. Never ride with the chin strap open, inadequately closed or poorly positioned. Even if the cheek pads give the impression that the helmet is providing secure support, it would still come off during an accident, thus leaving your head exposed without any protection. Should you have any doubts concerning the helmet closing system, don't use the helmet. Ask your retailer for advice.

DOUBLE-D RING

1. Slide the longest part of the chin strap through the two rings, while verifying that the comfort pad is correctly positioned between the strap and your neck (see Figure A).
2. Form a loop with the end of the chin strap around the outer ring and reinsert it into the inner ring (see Figure B).

3. Pull on the strap end until the chin strap is taut. The chin strap must be positioned against the neck and not under the chin. It must be as tight as possible without causing pain or obstructing breathing (see Figure C).

4. Clip the pressure on the free end of the strap to prevent any flapping of the strap in the wind (see Figure D).

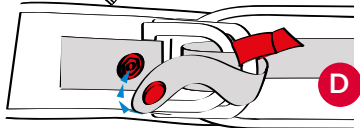
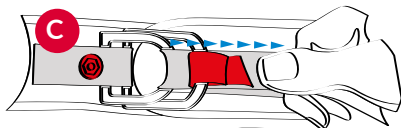

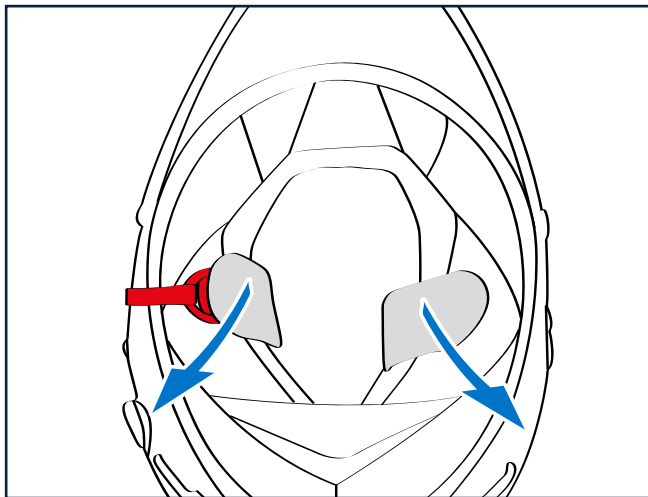

PUTTING ON THE HELMET

Once the chin strap is released, you have to take hold of the two sections by the buckles and hold them slightly apart to facilitate the passage of your head. While carrying out this movement, you are advised to keep the two

sections of the chin strap apart with your thumbs so that they are properly positioned. Position the protective parts of the chin strap buckle correctly and fasten it in accordance with the recommendations that are appropriate to the versions and country. Check that the tension and therefore the positioning of the helmet are correct for all positions. If this is not the case, you must continue to adjust the length until you achieve the ideal positioning.

REMOVING THE HELMET

Release the chin strap. Hold the two sections slightly apart as for putting the helmet on and remove the helmet.

 **WARNING!** If you cannot properly fasten your chin strap or obtain the correct fit of your helmet on your head, **DO NOT USE THE HELMET!** See your retailer for assistance.

REMOVING THE INTERIOR PARTS

- Turn your helmet over.
- Separate the two parts of the chin strap.
- Disassemble the neck roll, by disengaging the plastic part from its housing (Fig. A).
- Detach the rear part of the lining (Fig. B).
- To finish, release the front lining support, starting with one side (Fig. C) and withdraw the lining.
- Unclip the two cheek pads (Fig. D) and slide them along the chin straps to extract them.

⚠ WARNING! The interior padding is critical to maintain the correct fit of the helmet on your head. If you have any doubt whatsoever regarding the removal or replacement of the interior padding, **DO NOT USE YOUR HELMET.** Contact your retailer for assistance or advice. **NEVER** use your helmet with any part of the interior padding removed. The helmet will not protect you in an accident.

⚠ WARNING! The polystyrene lining and interior padding are critical to properly fit your helmet on your head. An improper fit could cause your helmet to become dislodged in an accident, leaving your head unprotected and resulting in severe head injury or death. If you are not sure that you properly replaced the comfort padding, **DO NOT USE YOUR HELMET.** Contact your retailer for assistance or advise.

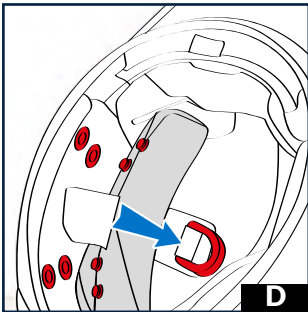
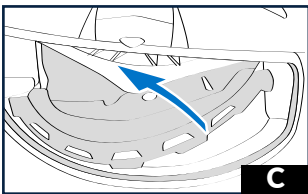
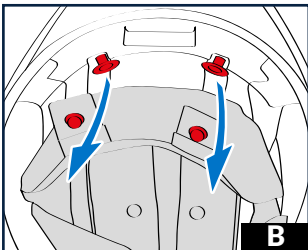
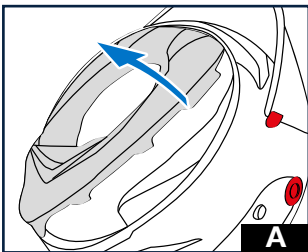

REPLACING THE INTERIOR PADDING

- Reposition the cheek pads by passing the chin straps through the slit in the foam (Fig. A) and clip all the studs from the two cheek pads (Fig. B).

- Start the operation by sliding the plastic tabs of the front of the head section in its housing beginning with one side (Fig. C).

- Position the textile correctly. Reattach the rear part.

- Raise the cheek pad by inserting the back piece and then replacing the hooks on the side parts one after the other (Fig. D). Check that the headgear has been placed in the right direction.

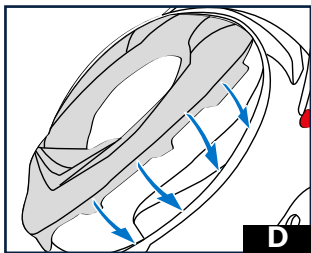
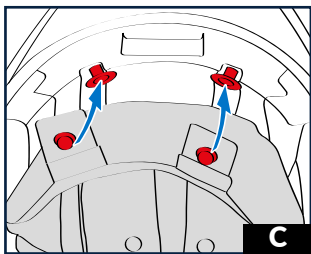
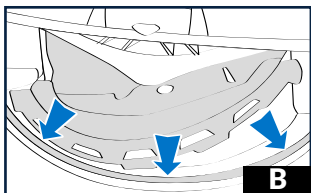
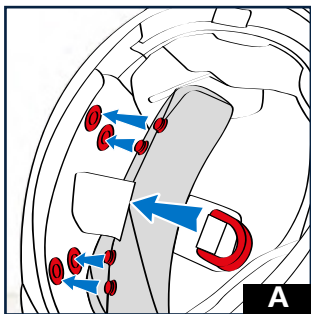

⚠ WARNING! The interior padding is critical to maintain the correct fit of the helmet on your head. If you have any doubt whatsoever regarding the removal or replacement of the interior padding, DO NOT USE YOUR HELMET. Contact your retailer for assistance or advice. NEVER use your helmet with any part of the interior padding removed. The helmet will not protect you in an accident.

⚠ WARNING! The polystyrene lining and interior padding are critical to properly fit your helmet on your head. An improper fit could cause your helmet to become dislodged in an accident, leaving your head unprotected and resulting in severe head injury or death. If you are not sure that you properly replaced the comfort padding, DO NOT USE YOUR HELMET. Contact your retailer for assistance or advise.

CLEANING THE INTERIOR

The interior textile parts are washable; it is important to strictly follow the instructions below to avoid damaging them:

The cheek pads and head section must be hand washed in warm, soapy water (about 30°). Do not use aggressive detergents but either a product for delicate materials in low dilution or household soap.

It is essential to dry textile and foam parts completely before reinstalling them in the helmet. They must be air dried at room temperature. Never use a clothes dryer or other heat source. Never iron textile parts.

For parts with a leather appearance or textiles attached to safety elements, use a slightly damp sponge or cloth and household soap and rinse with clean water. Do not allow too much water to come into contact with polystyrene parts.

You must insure that all interior parts are perfectly dry before using the helmet.

⚠ WARNING! Damaged interior padding will compromise the fit of your helmet on your head and could allow the helmet to come off your head in an accident, resulting in a head injury or death.

THE TEXTILE PARTS

The textile and foam parts providing comfort to the Race-R Pro GP 06 make it easy for you to appreciate the performance of your helmet to the full.

The parts in contact with the skin are made in a fabric that is guaranteed to feel pleasant, to absorb perspiration well and to resist wear satisfactorily.

We treat surfaces to limit the risk of mould and bacteria.

⚠ WARNING! Although they are selected for their quality of resistance and satisfactory wear, all the comfort padding is subject to normal wear and tear. The rate of wear and tear will depend on use, care and maintenance, the length of use and the degree of acidity of your perspiration. Wear and tear of the comfort padding will eventually change the fit of your helmet on your head. If that occurs, you must immediately replace the helmet or padding. See your retailer for advice.

⚠ WARNING! Each time you put on your helmet, check the fit as discussed in "Choose your size".

CHIN COVER

Your Race R Pro GP 06 is equipped with an exclusive anti-turbulence flap made of two elements (A), which gives you as much insulation as possible from noise, aerodynamic turbulence and cold.

1/ A first fixed part in neoprene fabric, which provides a first level of protection.

2/ A second removable part, which provides maximum insulation. To use only the fixed flap, detach the 3 pressure fasteners from the removable flap and withdraw it (B). To put it back in place, simply reattach the 3 pressure fasteners.

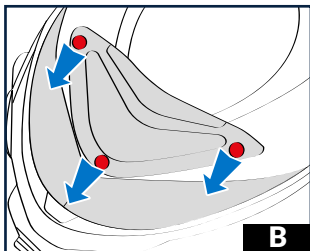
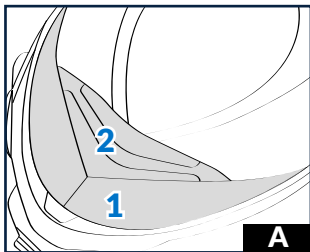

ANTI-FOG MASK

Small mask (summer)

ASSEMBLY: the small mask fixes onto the helmet using a bayonet system. Put the mask in front of the 3 support studs and insert them in the housings as well as the straps (C).

Make a horizontal movement towards the right (helmet opposite) to lock it (D). Finish locking by pressing on the straps.

DISASSEMBLY: Make a horizontal movement in the opposite direction as for assembly, then extract the mask from the support studs.

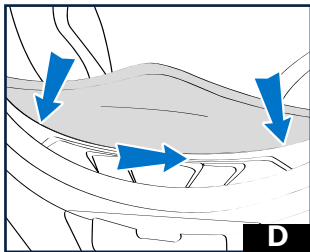
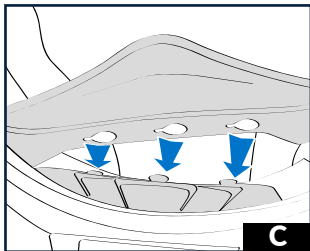

ANTI-FOG MASK**Large mask (winter/racing)**

ASSEMBLY: To use the racing anti-fog mask, remove the small mask. Remove the cheek pieces. Fix the upper part to the 3 mask support studs (A). Place a tube in its housing (B). Position the mask attachment around the pressure housing (B). Clip the cheek piece to lock this attachment. Begin the operation again on the other side. 2 air extractors ensure that the air is completely renewed, even in the most extreme conditions.

DISASSEMBLY: Remove the cheek pieces. Remove the tubes from their housings. Detach the upper part from the 3 studs and withdraw the mask. Replace the cheek pieces.

⚠ WARNING! The interior padding is critical to maintain the correct fit of the helmet on your head. If you have any doubt whatsoever regarding the removal or replacement of the interior padding, DO NOT USE YOUR HELMET. Contact your retailer for assistance or advice. NEVER use your helmet with any part of the interior padding removed. The helmet will not protect you in an accident.

FILTRE ANTI-POLLUTION

An anti pollution filter, removable and with 3 positions, enables the manage went of the air flow.

- Position 0 : maximum air flow (without filter)
 - Position 1: air flow filtered
 - Position 2 : air flow toward the mouth closed (air directed only toward the visor)
- It is recommended to regularly change your filter especially if you ride in a polluted environment. The anti-pollution filters spares are available at your dealer.

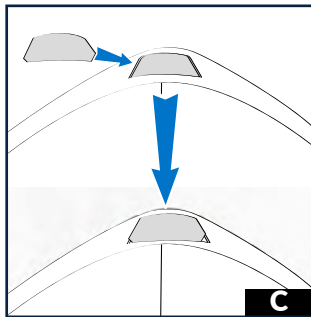
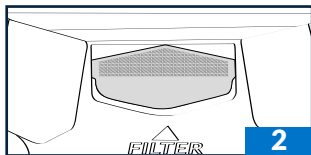
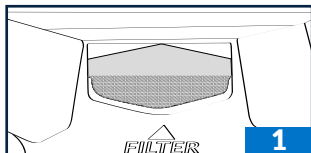
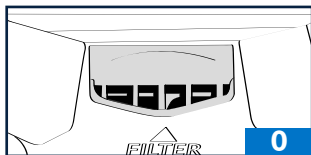
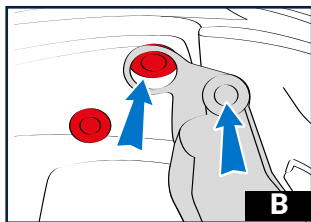
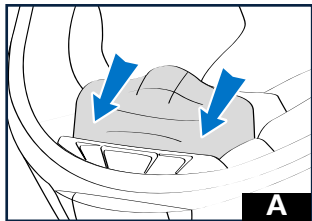

PAD STABILIZER

Your Race-R Pro GP 06 is equipped with a base joint with a container to hold a pad which minimises slippage when pressing on the reservoir (C).

SPOILER

The Race-R Pro GP 06 is equipped with a spoiler designed to optimise the aerodynamic performance at very high speed. Developed in partnership with our most demanding riders, the spoiler reduces drag, eliminates vibration effects and provides better stability and increased top speed. To remain compliant with the safety standards in force, the spoiler is designed to eject itself in case of a fall or significant mechanical stress.

For this reason, please comply with the following usage precautions:

⚠ WARNING! During the use, the transport or the manipulation of the helmet, certain precautions are to be respected to avoid damaging the spoiler. The failure to respect these instructions constitutes a cancellation of the guarantee. The cases of fall or tearing are also excluded from the guarantee. Never try to tear away the spoiler. Never seize the helmet by the spoiler. Never press the spoiler (while cleaning, for example). Never try to depose the anti-chattering part. Never transport the helmet without its bag (risk of hanging). Never transport the helmet in the arm.

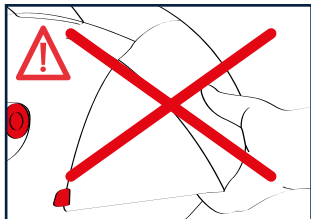
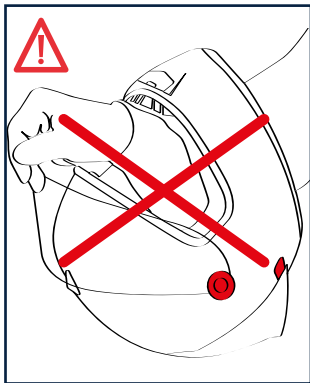
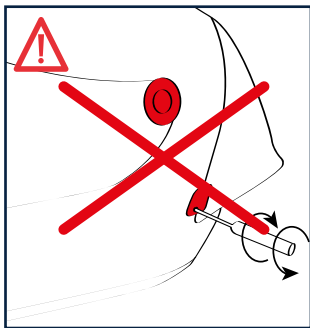
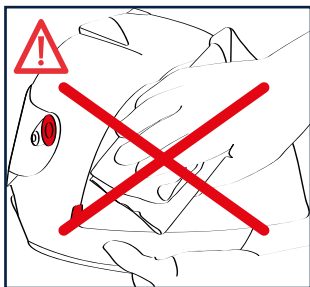

VISOR

- 1 - Visor lock
- 2 - Visor rotation axis
- 3 - Visor lock cam roll

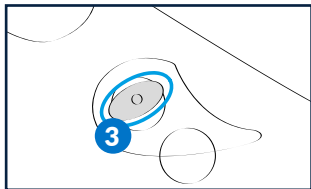
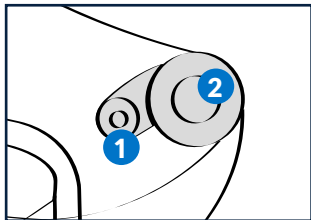

The visor of your helmet Race-R Pro GP 06 is the result of the research and developments enabling you to benefit from an optical quality visor (optical class 1) and safe of very high level. The external surface has been anti scratch treated to extend of use of your visor.

The internal surface has an exclusive anti fog treatment, reactive to be the most efficient. It is therefore recommended to regularly maintain your visor.

VISOR REMOVAL

A - Position the visor in intermediate position.

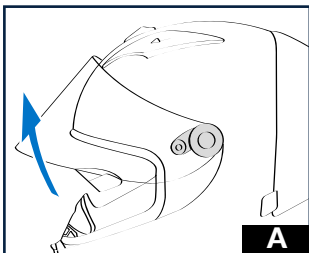

B-C-D - Rotate the visor locks a quarter turn toward the front of the helmet. The lock cams are then released from their grooves.

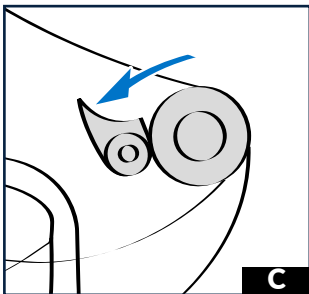
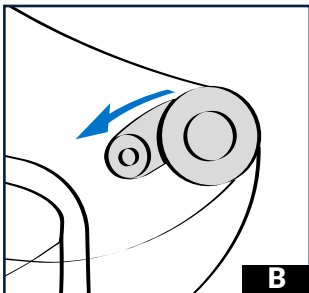

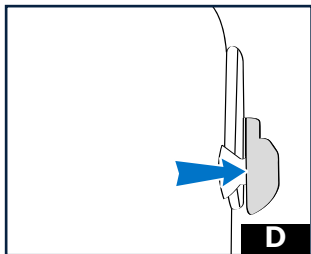

B - Insert the visor in its rotation axis and push it backward until clipping.

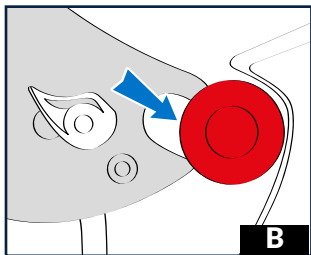

E - Pull out the visor from the rotation axis.

B - Adjust the visor in intermediate position.

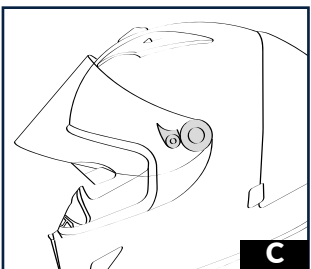
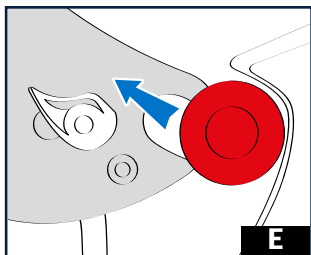

C - Press on the blocker to cling it on the visor, then turn it backward a quarter turn to bring it against the rotation axis in initial position. Repeat the operation on the other side.

VISOR ASSEMBLY

A - Check that the lock cam rolls are well in their housings and that the longest part of the visor locks are toward the front of the visor.

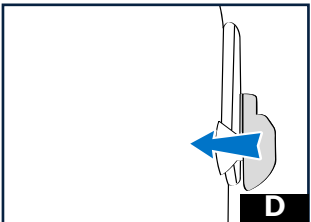
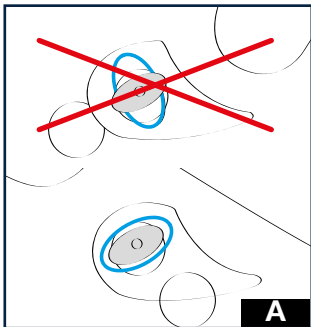

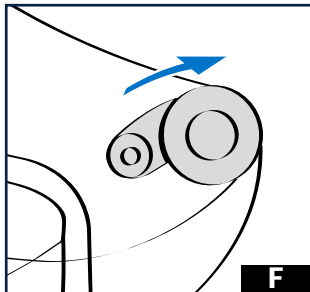
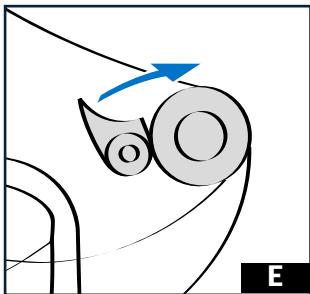

E-F - Replace the visor locker in closed position to lock the visor.

⚠ WARNING! Do not force . Check the movement of the visor before using of the helmet.

ADJUSTMENT OF THE FRICTION FORCE

1 - The 1.5mm six sides key enables the adjustment of the friction force of your visor. (see photo)

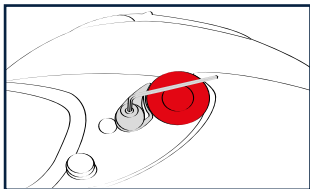

ADJUSTMENT OF VISOR SEALING :

Your helmet has been carefully adjusted in factory. You should better not modify this adjustment; however the SHARK patent rotation system gives the possibility to adjust the visor. But we recommend you to contact your retailer to make this operation.

⚠ WARNING! For your safety, do not ride with a visor that does not guarantee you a perfect visibility.

⚠ WARNING! If your visor after a period of use, does not guarantee you an excellent visibility, it is absolutely necessary to change it.

TEAR OFF

Your helmet Race-R Pro GP 06 Could be equipped with a tear off kit. Note that the tear off are intend to be used only on a closed track. The visor of Race-R Pro GP 06 is equipped of the necessary supports.

ASSEMBLE : The supports are mounted on eccentrics, swing them to have them closer. Place the tear off on a clean visor (see photo), once the tear off are positioned on their supports, tension them by exerting a rotation.

⚠ WARNING! The bad positioning of the tear off can affect your vision and cause risk of accidents.

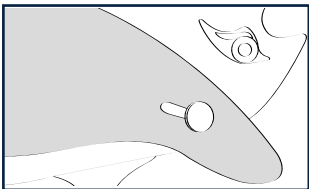

FRONT VENTILATION

This front air inlet is set in open or closed position by sliding the cursor from side to side. (See photo)

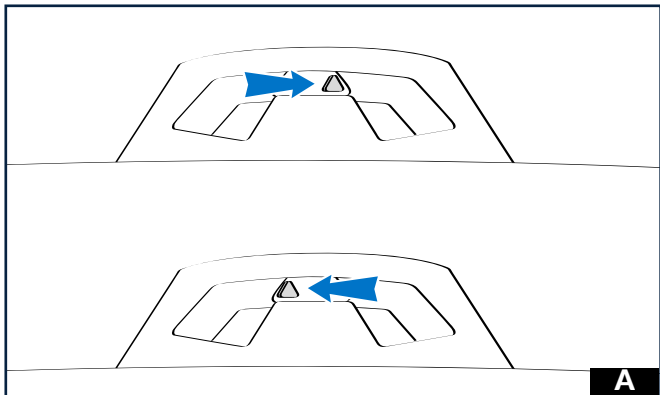

TOP VENTILATIONS

These two top ventilations; left side and right side, optimize the air circulation on the surface of the head.

When the cursors are in forward position, the ventilations are closed. When the cursors are in backward position, the ventilations are open.

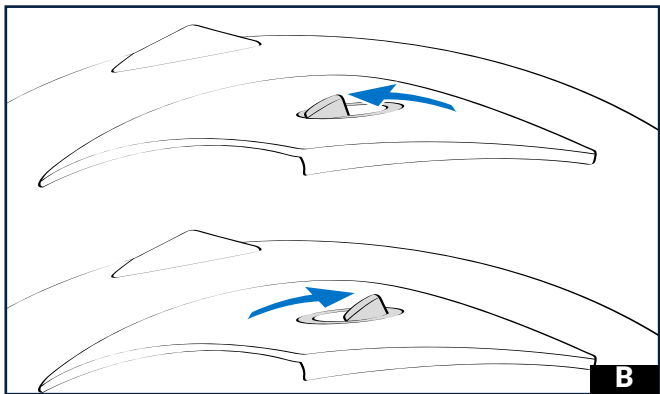

FRONT VENTILATION :**2 FONCTIONS**

1 - It ensures the air flow on the internal surface of the visor to limit the risk of mist. This function is ensured permanently with the flap open.

2 - It also ensures an optimized air inlet to your face. This ventilation has an opening with 2 different positions to adjust depending on your speed and aerodynamics of your 2 wheels.

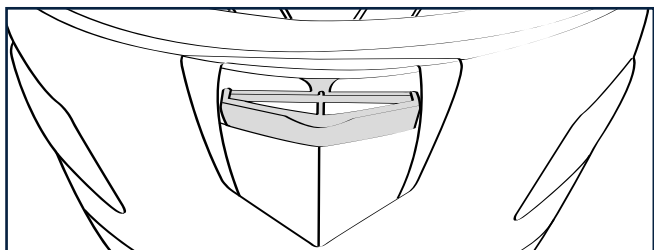
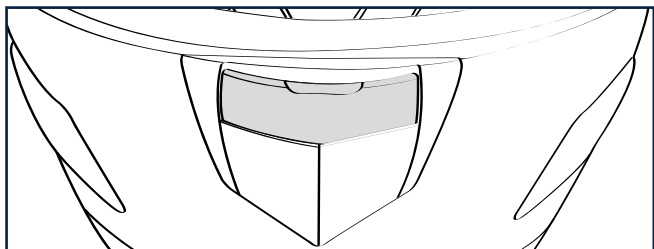
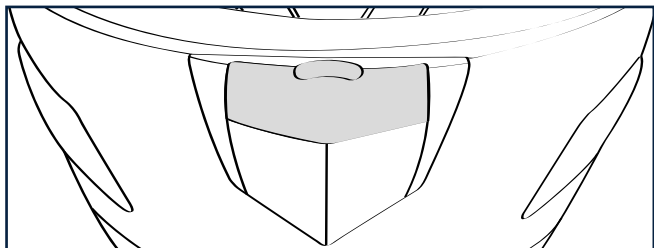

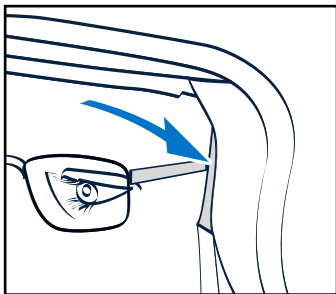

EASY FIT

Your SHARK Race-R Pro GP 06 has been designed to provide additional «comfort» to riders wearing glasses thanks to the SHARK EASY FIT system.

The two cheek pads are made of a comfort foam material in order to accommodate the temples on a pair of glasses.

SHARKTOOTH PRIME

Your Race-R Pro GP 06 helmet is Sharktooth Prime-ready, meaning it has been preassembled to host the Sharktooth Prime feature.

As such, you'll find a slot specially added to house the battery at the back of the helmet, underneath the wrap-

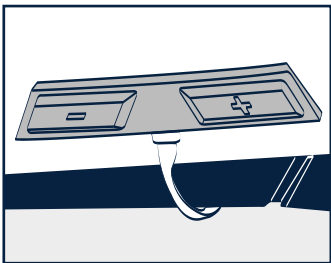

around neck roll, along with a space for the microphone in front of the helmet. As for the earbuds, a cavity has been reserved inside the cheek pads.

The battery is easily rechargeable since it remains accessible from the exterior without having to disassemble the neck roll.

The Sharktooth Prime system allows you to communicate via Bluetooth as simply and easily as possible.

For riders on city streets, highways or the open road who'd like to communicate while enjoying their ride, the hands-free Sharktooth Prime Bluetooth kit for mobile phones and Smartphones is a top priority accessory.

It proposes a bike-to-bike inter-communication system with other Sharktooth Prime devices, quickly connecting with most mobile phones and Smartphones; moreover, it is both voice-activated and water-resistant. Bluetooth audio connection to GPS navigation. Music by A2DP Bluetooth stereo. Reduces background noise, automatically controls volume.

To access these functionalities, you'll need to connect your Sharktooth Prime to an appropriate Bluetooth device.

⚠ WARNING! The Race R Pro GP 06 is only E22/06 certified with the SHARKTOOTH® PRIME audio system. No other audio system is valid. Only homologated accessories will maintain the helmet safety.

LEGAL INFORMATION: this helmet was specifically designed for motorcycle use. It is not to be subjected to any technical modification. In order to offer an adequate level of protection, this helmet has to be properly adjusted and securely fitted. Any helmet which has been subjected to a severe impact must be replaced.

CAUTION: Do not apply any paint, stickers, petrol or any other solvent to this helmet. Only the visors, which have been approved N° E11 060154 and marketed under SHARK's reference VZ100 can be used with this helmet. This visor is made of injected polycarbonate. To keep the good optical quality of the visor and the coatings do not use any solvent, petrol, abrasive paste or similar products for cleaning. We advise to use a soft rag with warm water and mild soap. Visors printed "DAYTIME USE ONLY" must not be used at night or in poor visibility conditions.

Mentions légales : ce casque a été conçu pour une utilisation moto. Aucune modification technique ne doit lui être apportée. Pour assurer une protection suffisante, ce casque doit être bien ajusté, correctement et solidement attaché. Tout casque qui a été soumis à un choc est à remplacer.

Attention : n'appliquez sur ce casque ni autocollant, ni peinture, ni essence, ni aucun autre solvant. Seuls les écrans homologués sous le N° E11 060154 commercialisés sous la référence SHARK VZ100 doivent être utilisés avec ce casque. Cet écran est en polycarbonate injecté. Pour maintenir la bonne qualité optique et éviter les problèmes d'abrasion, ne pas utiliser de produits à base d'alcool, de solvant, d'essence, de pâte abrasive ou autres produits similaires pour son nettoyage. Il est conseillé de tremper l'écran dans de l'eau tiède savonneuse (savon de Marseille) et d'utiliser seulement ensuite un chiffon doux pour son nettoyage. Les écrans portant la mention "DAYTIME USE ONLY" (Utiliser seulement le jour) ne se prêtent pas à une utilisation de nuit ou dans des conditions de mauvaise visibilité.

Rechtliche Hinweise : Dieser Helm wurde speziell für den Gebrauch durch Motorradfahrer entwickelt. Dieser Helm unterliegt keiner technischen Änderung. Um ein Mindestmaß an Sicherheit zu gewährleisten, muss dieser Helm entsprechend eingestellt und dann getragen werden. Jeder Helm muss nach jeder stärkeren Kraftaufnahme (Unfall) unbedingt ersetzt werden.

ACHTUNG: Verwenden Sie keinerlei Fremdlacke, Aufkleber, Benzine oder irgendgeartete Lösungsmittel auf diesem Helm. Es dürfen ausschließlich solche Visiere für diesen Helm verwendet werden, die das Stanzzeichen N° E11 060154 und die SHARK Teile Nr. SHARK VZ100 aufweisen. Das Visier muss sorgfältig behandelt werden. Jeder Stoß und jeder Abrieb sind zu vermeiden.

Zum Abbau und Wiedereinbau richten Sie sich bitte genau nach der anliegenden Gebrauchsanweisung. Dieses Visier ist aus Polycarbonat. Um die gute optische Qualität des Visiers und der Beschichtungen zu erhalten, benutzen Sie weder Lösungsmittel, Benzin, Polierpaste noch ähnliche Produkte zum Reinigen. Wir empfehlen ein weiches Tuch mit lauwarmem Wasser und mildem Reinigungsmittel. Visiere mit der Aufschrift "DAYTIME USE ONLY" dürfen nachts oder bei schlechter Sicht nicht benutzt werden.

Annotazioni legali: Questo casco è stato specificatamente progettato per uso motociclistico. Non deve essere in alcun modo modificato. Al fine di offrire un adeguato livello di protezione questo casco deve essere regolato in modo sicuro e correttamente calzato. Tutti i caschi che hanno subito un forte impatto devono essere sostituiti.

Attenzione: non utilizzare vernice, adesivi, benzina o altri solventi su questo casco. La visiera deve essere maneggiata con cura. Solo le visiere, che sono state omologate N° E11 060154 e commercializzate con il marchio SHARK VZ100 possono essere utilizzate su questo casco. La visiera è fabbricata in policarbonato iniettato. Per non compromettere la qualità e le condizioni di visibilità garantite dalla visiera e dai suoi strati, si prega di non usare nessun solvente, benzina o pasta abrasiva durante il processo di pulizia. Consigliamo l'uso di un panno bagnato con acqua tiepida e sapone neutro. Le visiere che portano la dicitura "DAYTIME USE ONLY" non devono assolutamente essere utilizzate durante le ore notturne o in condizioni di scarsa visibilità.

Menciones legales: este casco está específicamente diseñado para su uso en motocicletas. No debe sufrir ningún tipo de manipulación o modificación. Para ofrecer la máxima protección, el casco debe estar correctamente colocado, ajustado y cerrado. Todo casco que haya sufrido un golpe de importancia debe ser sustituido.

Atención: No aplicar pinturas, adhesivos, gasolinas ni disolventes sobre el casco. Sólo pueden montarse en este casco las pantallas homologadas N° E11 060154 y comercializadas bajo la marca SHARK VZ100. Esta pantalla está fabricada en policarbonato inyectado. Para conservar su excelente calidad óptica y evitar los problemas por abrasión, no utilizar en su limpieza productos a base de alcohol, disolventes o gasolina, ni pulimentos abrasivos o similares. Se recomienda sumergir la pantalla en agua tibia con jabón (Jabón de Marsella) y a continuación usar un paño suave para su secado y limpieza. Las pantallas con la inscripción "DAYTIME USE ONLY" no son adecuadas para uso nocturno o en condiciones de baja visibilidad, por su gran absorción de la luz.

RACE-R PRO GP 06



OWNER'S MANUAL - MANUEL D'UTILISATION - BENUTZERHANDBUCH - LIBRETTO ISTRUZIONI - MANUAL DEL USUARIO

WARNING!

Carefully read, understand and follow the instructions provided in this manual, and keep it in a safe place for future reference. If you have any doubt whatsoever regarding the use or care of your helmet, please see your retailer for assistance or advice. Failure to follow the warnings and instructions provided herein can result in the failure of the helmet to protect you in an accident, resulting in a head injury or death.

ATTENTION !

Veuillez lire avec attention, comprendre et suivre les instructions fournies dans ce manuel, et veuillez le garder en lieu sûr pour vous en servir ultérieurement. En cas de doute concernant l'utilisation ou l'entretien du casque, veuillez demander l'aide ou l'avis de votre revendeur. Tout non respect des précautions et recommandations fournies dans ce manuel peut entraîner une défaillance dans l'efficacité du casque à vous protéger en cas d'accident, provoquant une blessure grave ou la mort.

WARNUNG!

Lesen Sie diese Anleitung aufmerksam durch und bewahren Sie sie sorgfältig auf. Bei Fragen zur Verwendung oder Pflege Ihres Helms wenden Sie sich

 "This user's manual and its images can not be considered as contractual. SHARK reserves the right to improve the quality of production. The images contained in this document are SHARK's exclusive property. Any reproduction is forbidden".

 "Ce manuel d'utilisation ainsi que les images contenues ne peuvent être considérés comme contractuels. SHARK se réserve le droit d'améliorer la qualité de la production. Les images contenues dans ce document sont la propriété exclusive de SHARK. Toute reproduction est interdite".

 "Diese Bedienungsanleitung und seine Bilder sind nicht Vertragsbestandteil. SHARK behält sich das Recht vor, die Qualität der Herstellung zu verbessern.

an Ihren Einzelhändler. Falls Sie die Warnungen und Hinweise dieser Anleitung nicht befolgen, kann das die Schutzwirkung des Helms im Falle eines Unfalls beeinträchtigen, was zu einer schweren oder tödlichen Kopfverletzung führen kann.

ATTENZIONE!

Leggere con attenzione, capire e seguire le istruzioni fornite in questo libretto e conservarlo in luogo sicuro per potersene servire ulteriormente. In caso di dubbio riguardo l'utilizzo o la manutenzione del casco, chiedere l'aiuto o l'avviso del proprio rivenditore. Il non rispetto delle precauzioni e raccomandazioni fornite in questo libretto può provocare una mancanza dell'efficacia del casco a proteggere in caso d'incidente, provocando una ferita grave o la morte.

ATENCIÓN!

Lea atentamente, siga las instrucciones de este manual y guárdelo en lugar seguro para futuras referencias. Si tuviera cualquier duda sobre la utilización o cuidado de su casco por favor diríjase a su establecimiento habitual. No seguir los avisos y consejos de utilización presentes en este manuscrito podría disminuir la protección para la cual este casco esta diseñado, pudiendo causar traumatismos craneales o incluso la muerte en caso de accidente.

Die in diesem Dokument enthaltenen Bilder sind der alleinige Besitz von SHARK. Jede Vervielfältigung ist untersagt".

 "Questo manuale d'uso e le immagini in esso contenute non possono essere considerati come contrattuali. SHARK si riserva il diritto di ottimizzare la qualità della produzione. Le immagini riportate nel presente documento sono di proprietà esclusiva di SHARK. Riproduzione vietata".

 "Este manual del usuario y sus imágenes no pueden ser considerados como contractuales. SHARK se reserva el derecho de mejorar la calidad de la producción. Las imágenes contenidas en este documento son propiedad exclusiva de SHARK. Prohibida toda reproducción".

Nous vous remercions d'avoir choisi un SHARK Race-R Pro GP 06. C'est un casque de qualité, parfaitement adapté à une utilisation, sur circuit, et sur route. Le Race-R Pro GP 06 bénéficie de toute l'expérience de SHARK dans le domaine de la sécurité, il a été conçu uniquement pour une utilisation sur un 2 roues motorisé. Conforme aux normes internationales, toutefois ce casque ne peut protéger son utilisateur en toutes circonstances. Avant utilisation veuillez prendre connaissance de toutes les recommandations ci-après. Le port de ce casque ne doit pas vous faire oublier de rester prudent.

Norme : Ce casque SHARK Race-R Pro GP 06 est homologué et conforme au règlement UNECE R 22/06. Ce casque est donc conforme aux exigences imposées dans tous les pays reconnaissant cette norme sur leur territoire.

PRÉCAUTIONS ET RECOMMANDATIONS

1. Conduisez toujours prudemment. Même si le casque répond ou surpasse les normes mondiales relatives à la production de casques ne peut protéger entièrement l'utilisateur de tous les chocs possibles à haute ou basse vitesse. Tout équipement de sécurité à ses limites, et une blessure à la tête est possible dans un accident même en cas de port du casque. Cependant, pour se protéger d'un accident mortel ou de déficiences permanentes dues à une blessure à la tête, la taille du casque doit impérativement correspondre à la taille de votre tête et la jugulaire doit être correctement serrée comme indiqué dans ce manuel.

2. Ce casque est conçu de manière à amortir l'impact par la destruction partielle de la calotte et/ou de l'amortisseur interne. Ce dommage peut ne pas être apparent. Par conséquent, si le casque subit un impact, même en cas de simple chute au sol, il doit être retourné pour être vérifié, remplacé ou détruit, même s'il ne semble pas détérioré. En cas de doute, et si vous n'êtes pas sûr que cette règle s'applique pour le choc en question, contactez votre fournisseur avant toute nouvelle utilisation du casque.

3. Un casque, comme tous les produits, peut se détériorer dans le temps selon les conditions d'utilisation. Veuillez vérifier avant chaque utilisation du casque tout signe de détérioration ou de dommage. La taille du casque doit toujours correspondre à la taille de votre tête. Si ce n'est pas le cas, le casque s'est alors agrandi et vous devez le remplacer. Ne jamais porter un casque endommagé. Même si le casque n'est pas endommagé ou détérioré, il est recommandé de le changer cinq ans après son achat.

4. N'apporter aucune modification sur le casque. Ne jamais percer ni couper tout élément du casque. Toute modification peut abîmer le casque, et de ce fait réduire son efficacité à vous protéger d'un impact.

5. Manipulez le casque avec précaution. Ne jamais s'asseoir dessus ni le jeter au sol. Ne jamais conduire avec le casque pendu sur toute

partie du deux roues.

6. Ne jamais utiliser de pétrole ou de produits pétroliers, chimiques ou tout autre solvant pour nettoyer le casque, la coque ou l'écran. De plus, n'exposez jamais votre casque aux vapeurs de ces solvants (par exemple, en le laissant sur le bouchon de réservoir de votre moto). Le casque pourrait être sérieusement endommagé par ces agents chimiques, sans que cela ne soit apparent, et de ce fait réduire son efficacité à vous protéger. Utiliser seulement, savon doux, eau chaude et chiffon doux pour nettoyer et essuyer le casque et l'écran.

7. Ne jamais appliquer de la peinture, des autocollants ou du ruban adhésif sur votre coque ou votre écran. Ceux-ci pourraient abîmer votre casque, sans que cela ne soit apparent, et de ce fait réduire l'efficacité du casque à vous protéger.

8. Aucun casque ne doit être modifié dans sa conception originale telle qu'il a été fabriqué. Les accessoires doivent être installés conformément aux instructions du fabricant du casque. Seuls les accessoires évalués au cours de la procédure d'homologation du casque peuvent garantir que les performances de protection du casque de protection équipé restent conformes à l'homologation.

9. Une diminution de l'audition, du champ de vision et des mouvements de tête sera constaté lors du port du casque. Veuillez adapter votre conduite en conséquence.

10. Séchez votre casque à température ambiante. Ne jamais l'exposer à une température supérieure à environ 160°F/70°C, ce qui pourrait, par exemple, arriver si votre casque était laissé sur le siège passager ou dans le coffre d'une voiture.

Gardez toujours le casque loin de sources de chaleur, comme par exemple le pot d'échappement, le coffret du 2 roues.

11. Pour tout commentaire ou question concernant le casque, veuillez contacter la société SHARK ou votre fournisseur le plus proche.

⚠ ATTENTION ! Nous ne garantissons pas la capacité de ce produit à protéger entièrement l'utilisateur de tous les chocs possibles à haute ou basse vitesse, ou de blessures pouvant être mortelles. L'utilisateur du casque reconnaît et admet qu'il existe des risques inhérents à la conduite en deux roues, qui ne se limitent pas à des chocs quels qu'ils soient, à haute ou basse vitesse. En achetant et en utilisant ce produit, l'utilisateur assume et accepte expressément, volontairement et consciemment ces risques, et décharge la société SHARK de toute responsabilité jusqu'à la limite maximum admissible par la Loi, pour tout dommage qui peut en dériver.

| | |
|----------------------------------|----------|
| Anatomie du casque..... | p. 3 |
| Un casque a votre taille..... | p. 4-5 |
| Jugulaire..... | p. 6 |
| Conseils d'utilisation..... | p. 7 |
| Textiles..... | p. 8-10 |
| Nettoyage..... | p. 10 |
| Bavette anti-remous..... | p. 11 |
| Masque..... | p. 11-12 |
| Pad - Spoiler..... | p. 13 |
| Écran..... | p. 14-16 |
| Ventilations..... | p. 17-18 |
| Easy fit - Sharktooth Prime..... | p. 19 |
| Mentions légales..... | p. 20 |

- 1) Ecran.
- 2) Ventilation frontale.
- 3) ventilation supérieure.
- 4) Venturi supérieur.
- 5) Spoiler.
- 6) Ventilation mentonnière.
- 7) Venturi latérale.
- 8) Mécanisme d'écran.
- 9) Boucle de jugulaire double-D.
- 10) Masque anti-buée.
- 11) Bavette anti-remous.



| | | |
|----------|----------|---------|
| XS-53/54 | S-55/56 | M-57/58 |
| L-59/60 | XL-61/62 | |

ATTENTION ! Pour la circulation en France, le code de la route exige que les réfléchissants de sécurité (fournis à part dans une pochette) soient apposés conformément au plan joint.

ATTENTION ! Les Etats-Unis ayant une réglementation spécifique, les casques uniquement homologués ECE ne doivent pas être utilisés sur ces territoires sans l'homologation complémentaire DOTFMVSS 218.

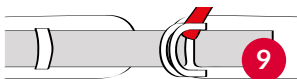

⚠ ATTENTION ! Aucun casque ne peut protéger entièrement l'utilisateur de tous les chocs possibles à haute ou basse vitesse. Toutefois, pour une protection efficace, le casque doit être à la bonne taille et la jugulaire doit être correctement serrée comme indiqué dans le manuel. Il est dangereux de ne pas utiliser un casque à sa taille ou de ne pas serrer correctement le système de fermeture de la jugulaire, car le casque pourrait se séparer de la tête en cas d'accident, entraînant des blessures graves ou mortelles.

CHOISIR SA TAILLE

Chaque casque de XS à XL est conçu pour une taille de tête donnée. Pour mesurer votre tour de tête, utiliser un mètre ruban en l'enroulant horizontalement à 2,5 cm au dessus de vos sourcils. Si la mesure se trouve entre deux tailles, essayez d'abord le casque le plus petit. Toutefois, en raison des différentes morphologies de crânes, les références de taille servent uniquement à vous orienter vers la taille la mieux adaptée à votre

tête. Pour une protection efficace, il est nécessaire de vérifier que le casque correspond bien à votre tête. Lorsque que vous choisissez un nouveau casque, vérifier que votre tête soit bien enfoncée dans le casque, le haut du champ de vision étant positionné au dessus des sourcils. Vérifier également que la jugulaire soit correctement serrée comme indiqué dans la page suivante.

1. La tête doit être bien enveloppée par le casque et les joues doivent apporter un bon maintien. Si ce n'est pas le cas, le casque choisi est trop grand, essayer donc une taille plus petite. *Voir la figure A.*

2. Avec la jugulaire correctement serrée, assurez-vous que le casque ne bouge pas trop de gauche à droite et de haut en bas. Vous devez sentir votre peau se tirer au niveau de la tête et du visage lorsque vous bougez le casque. Si ce n'est pas le cas, le casque choisi est trop grand, essayer donc une taille plus petite. *Voir la figure B.*

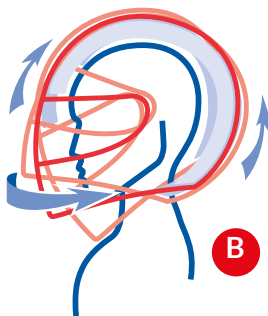
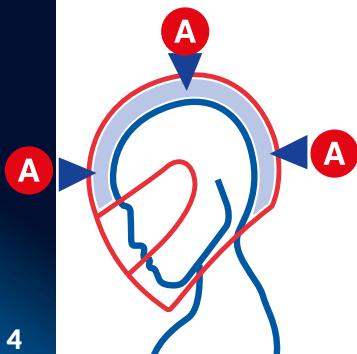

3. Avec la jugulaire serrée, attraper l'arrière du casque par la base et essayer de le retirer de votre tête dans un mouvement rotationnel. Ensuite essayer d'enlever le casque en le saisissant par la base de la mentonnière. Vous devez faire ces mouvements de manière suffisamment énergique. Si le casque commence à se déchausser, le casque choisi est trop grand, essayer donc une taille plus petite.

4. Penchez la tête vers l'avant le plus possible. La base de la mentonnière ne doit pas toucher la poitrine. Voir la figure C.

5. Penchez la tête à l'arrière le plus loin possible. La base du casque ne doit pas toucher le dos. Voir la figure D.

N'ayez pas les cheveux enroulés ou attachés à l'intérieur du casque.

Ne pas mettre quelque chose dans/ou sur ses cheveux à l'intérieur du casque. Ne rien ajouter à l'intérieur du casque afin d'ajuster sa position sur votre tête.

Pour toute question concernant le choix de la bonne taille de casque, demandez conseil à votre revendeur.

Chacune de ces étapes doit être répétée pendant toute la durée de vie du casque, car les mousses de confort peuvent évoluer au fil du temps. Si, au cours de la durée de vie du casque, celui-ci ne conserve pas une taille correcte, il faudra le remplacer.

ATTENTION ! Ne jamais prêter votre casque sans vous assurer, en suivant les instructions dans ce manuel, qu'il convient bien à la personne.

ATTENTION ! Si en suivant ces instructions vous ne trouvez pas un casque parfaitement adapté, NE L'UTILISEZ PAS. Choisissez alors une taille ou un modèle différent.

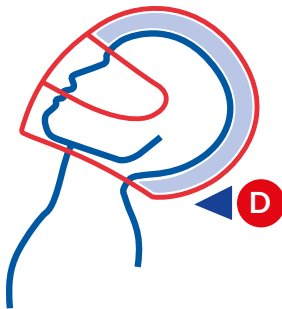
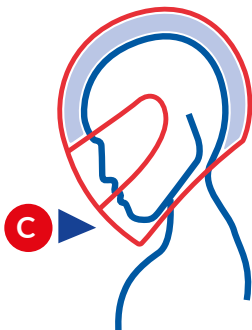

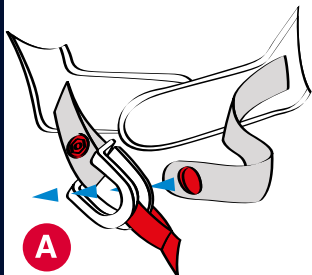

A

ATTENTION ! Ne jamais utiliser le passant comme seule fermeture de la jugulaire. Afin d'être correctement serrée, la jugulaire doit passer selon les instructions dans les boucles double-D. Toute mauvaise utilisation de la jugulaire peut faire que votre casque soit expulsé en cas d'accident, laissant la tête sans aucune protection. Essayez de tirer sur la jugulaire avec les doigts. Si la sangle se desserre d'une quelconque façon, vous n'avez pas

BOUCLE DOUBLE-D

1. Faites glisser la partie la plus longue de la jugulaire dans les deux anneaux, tout en vérifiant que le coussinet de confort est bien positionné entre la sangle et le cou. Voir la figure A.
2. Formez une boucle avec l'extrémité de la jugulaire autour de l'anneau extérieur et repassez-la dans l'anneau intérieur. Voir la figure B.

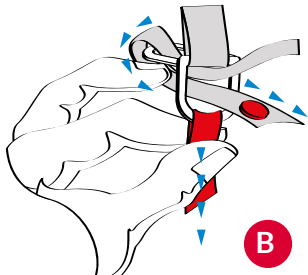

B

correctement fermé la jugulaire dans les boucles double-D. Répétez alors les étapes décrites ci-contre.

Ne jamais rouler avec la jugulaire ouverte, mal fermée ou mal positionnée. Même si les joues donnent la sensation que le casque assure un maintien sûr, il serait éjecté lors d'un accident, laissant la tête sans aucune protection.

En cas de doute concernant le système de fermeture du casque, ne pas utiliser le casque. Demandez conseil à votre revendeur.

3. Tirez sur l'extrémité de la sangle jusqu'à ce que la jugulaire soit bien tendue. La jugulaire doit être positionnée contre le cou, et non sous le menton. Elle doit être serrée le plus possible sans faire mal ou gêner la respiration. Voir la figure C.

4. Clipser la pression de l'extrémité libre de la sangle afin d'éviter tout flottement de la sangle dans les airs. Voir la figure D.

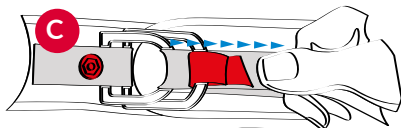

C

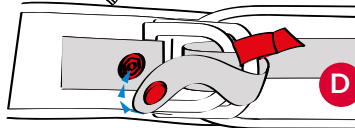

D

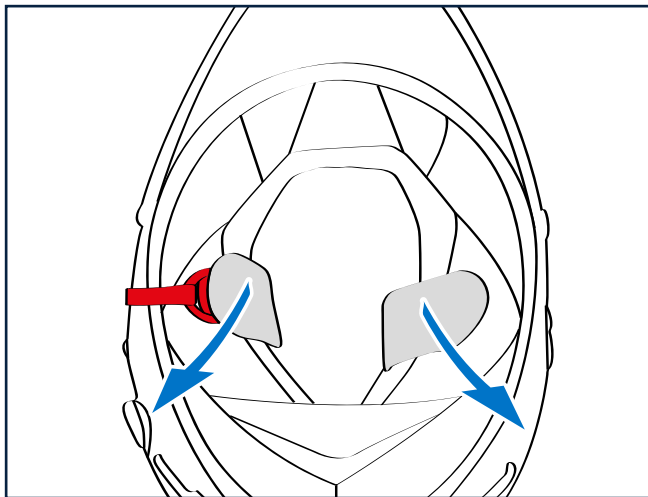

METTRE LE CASQUE

Pour chausser, saisir au niveau des attaches de jugulaires et les écarter légèrement vers l'extérieur pour vous faciliter le passage de la tête (jugulaire défaits).

Il est conseillé, dans le même mouvement, de maintenir avec les pouces les 2 parties de jugulaire vers l'extérieur afin qu'elles soient bien positionnées.

Positionner correctement les protections de la jugulaire et serrer la jugulaire en vous reportant aux conseils préconisés.

Vérifier que la tension de serrage de la jugulaire, donc le maintien du casque, soit correcte.

RETIRER LE CASQUE

Détachez la jugulaire, écarter légèrement chacun des côtés, prenez votre casque de la même manière que pour l'enfilage, retirez le casque.

⚠ ATTENTION! si vous n'arrivez pas à verrouiller correctement la jugulaire, ou vous n'arrivez pas à chausser correctement le casque sur la tête, NE L'UTILISEZ PAS ! Contacter votre revendeur pour assistance.

DÉMONTAGE DE L'INTÉRIEUR

- Retournez votre casque ;
- Séparez les deux parties de la jugulaire ;
- Démontez le pare-nuque en dégageant la partie plastique de son logement (Fig. A).
- Déclipsez la partie arrière de la coiffe (Fig. B).
- Pour finir, dégager le support de coiffe avant en commençant par un côté (Fig. C) et retirez la coiffe.
- Déclipsez les deux joues (Fig. D), et faites les glisser le long des sangles de jugulaire pour les sortir.

ATTENTION ! Le positionnement de l'intérieur est critique pour le maintien du casque sur la tête. Si vous avez des doutes sur le démontage ou le remontage de l'intérieur, n'utilisez pas votre casque. Contactez votre revendeur pour assistance et conseil. N'utilisez jamais un casque sans une quelconque pièce composant son intérieur, il ne vous protégera pas en cas d'accident.

ATTENTION ! Le calotin et la coiffe intérieure sont faits pour parfaitement aller sur votre tête. En cas d'accident, un casque qui ne serait pas à votre taille, peut se déchausser, laissant ainsi votre tête sans protection et causer des blessures graves voire fatales. Si vous n'êtes pas sûr que l'intérieur a bien été remonté, n'utilisez pas votre casque. Contactez votre revendeur pour assistance et conseil.

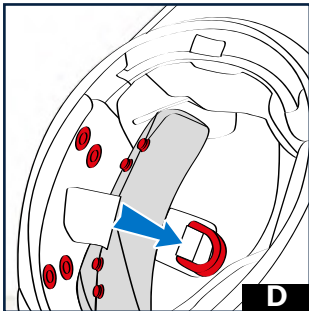
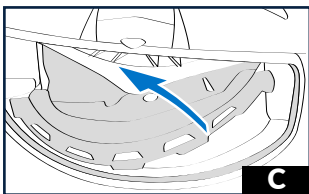
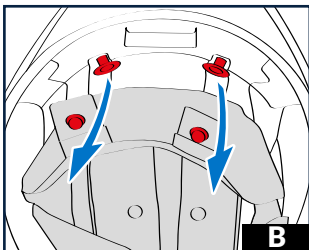
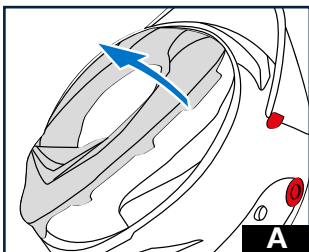

MONTAGE DE L'INTÉRIEUR

- Repositionnez les coussinets de joue en faisant passer la sangle de jugulaire dans la fente des mousses (Fig. A) et reclipser toutes les pressions (Fig. A).

- Débutez l'opération en enfilant la partie plastique de l'avant de la coiffe dans son logement (Fig. B), en commençant par l'un des côtés.

- Positionnez le textile correctement. Reclipser la partie arrière (Fig. C).

- Remontez le pare-nuque en insérant la partie plastique dans son logement (Fig. D). Vérifier que l'ensemble soit bien replacé.

ATTENTION ! Le positionnement de l'intérieur est critique pour le maintien du casque sur la tête. Si vous avez des doutes sur le démontage ou le remontage de l'intérieur, n'utilisez pas votre casque. Contactez votre revendeur pour assistance et conseil. N'utilisez jamais un casque sans une quelconque pièce composant son intérieur, il ne vous protégera pas en cas d'accident.

ATTENTION ! Le calotin et la coiffe intérieure sont faits pour parfaitement aller sur votre tête. En cas d'accident, un casque qui ne serait pas à votre taille, peut se déchausser, laissant ainsi votre tête sans protection et causer des blessures graves voire fatales. Si vous n'êtes pas sûr que l'intérieur a bien été remonté, n'utilisez pas votre casque. Contactez votre revendeur pour assistance et conseil.

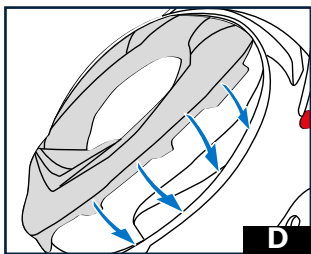
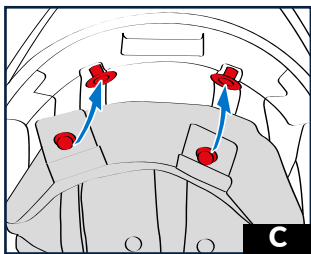
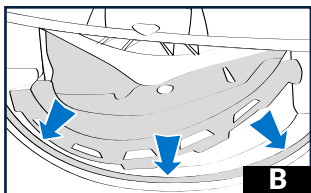
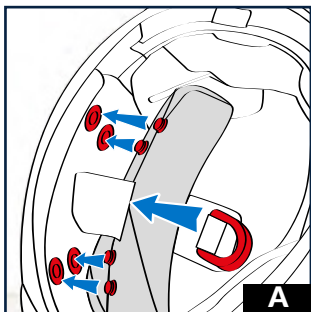

NETTOYAGE DE L'INTÉRIEUR

Les parties textiles internes sont lavables, il est important, afin de ne pas les détériorer, de suivre scrupuleusement les conseils ci-dessous :

Les coussinets de joues et la coiffe doivent être lavés à la main, à l'eau savonneuse et tiède (30° environ). Ne pas utiliser de produits détergeant agressifs, mais soit une lessive pour textile délicat à dose réduite, soit du savon de Marseille. Il est indispensable de faire sécher complètement, avant utilisation les textiles et les mousses. Ce séchage doit être effectué à température ambiante. Ne jamais repasser les éléments textiles. Pour les parties aspect cuir ou textiles solidaires des éléments de sécurité, utilisez une éponge ou un chiffon légèrement humide avec un peu de savon de Marseille, puis rincez à l'eau claire.

Évitez d'utiliser trop d'eau sur les éléments en polystyrène.

Il est indispensable de bien s'assurer que toutes les parties intérieures sont parfaitement sèches avant utilisation du casque.

⚠ ATTENTION ! Endommager les mousses intérieures compromet la bonne taille de votre casque. S'il n'est plus ajusté à votre tête, le casque peut se déchausser, laissant ainsi votre tête sans protection et causer des blessures graves, voire fatales.

LES TEXTILES

Les textiles et mousses de confort du Race-R Pro GP 06 permettront d'apprécier au mieux les performances de votre casque. Les parties en contact avec la peau sont faites dans un tissu vous garantissant un contact agréable, une bonne absorption de la transpiration ainsi qu'une bonne tenue au vieillissement. Par un traitement de surfaces, nous limitons les risques de moisissures et de bactéries.

⚠ ATTENTION ! bien que sélectionnées pour leurs qualités de résistance et de tenue dans le temps, toutes les parties de l'habillement intérieur sont soumises à une usure normale en fonction du soin et de l'entretien, du temps d'utilisation, mais aussi des caractéristiques d'acidité de votre transpiration. Si vous constatez un vieillissement, nous vous conseillons de remplacer vos garnitures intérieures afin de conserver dans le temps un casque parfaitement propre et vous assurant le confort nécessaire. Votre revendeur pourra vous proposer les pièces de remplacement, et aussi vous proposer optionnellement des coussinets de joue d'épaisseurs et de densités différentes dans le cas où le choix standard ne correspondrait pas à la morphologie de votre visage.

⚠ ATTENTION ! A chaque fois que vous mettez votre casque, vérifiez qu'il correspond bien à votre tête.

BAVETTE ANTI-REMOUS

Votre Race-R Pro GP 06 est équipé d'une bavette antiremous exclusive en deux éléments (A), qui vous isolera au mieux du bruit, des turbulences aérodynamiques, et du froid.

1/ Une première partie fixe en tissu néoprène qui apporte un premier niveau de protection.

2/ Une seconde partie amovible qui apporte une isolation maximale. Pour n'utiliser que la bavette fixe, déclipser les 3 pressions de la bavette amovible et la retirer (B). Pour la remettre en place, simplement reclipser les 3 pressions.

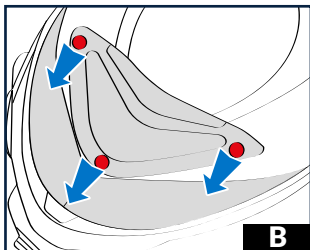
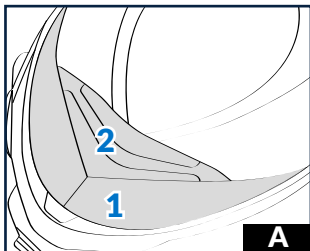

MASQUE ANTI-BUÉE

Petit masque (été)

MONTAGE : le petit masque se fixe au casque par un

système à baïonnette. Présenter le masque devant les 3 pions du support et les insérer dans les logements ainsi que les languettes (C).

Exercer une translation vers la droite (casque en face) pour le verrouiller (D). Finir de bloquer en appuyant sur les languettes.

DÉMONTAGE : Exercer une translation dans le sens inverse du montage puis extraire le masque des pions du support.

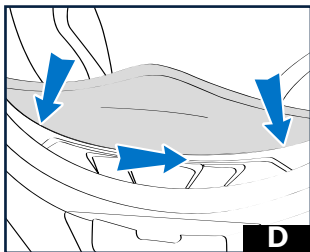
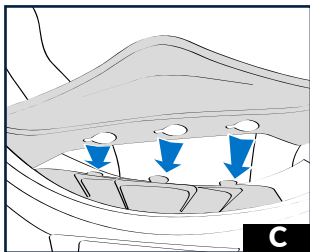

MASQUE ANTI-BUÉE**Grand masque (hiver/racing)**

MONTAGE : Pour utiliser le masque antibuée racing, déposer le petit masque. Déposez les joues. Fixer la partie supérieure sur les 3 pions du support de masque (A). Placer un tube dans son logement (B). Positionner l'attache du masque autour du logement de la pression (B). Clipser la joue pour bloquer cette attache. Recommencer l'opération de l'autre côté. 2 extracteurs d'air vous assurent un parfait renouvellement de l'air même dans les conditions les plus extrêmes.

DÉMONTAGE : Déposer les joues. Retirer les tubes de leurs logements. Détacher la partie supérieure des 3 pions et retirer le masque. Replacer les joues.

⚠ ATTENTION ! Le positionnement de l'intérieur est critique pour le maintien du casque sur la tête. Si vous avez des doutes sur le démontage ou le remontage de l'intérieur, n'utilisez pas votre casque. Contactez votre revendeur pour assistance et conseil. N'utilisez jamais un casque sans une quelconque pièce composant son intérieur, il ne vous protégera pas en cas d'accident.

FILTRE ANTI-POLLUTION

La mentonnière est équipée d'un filtre anti-pollution, amovible et offrant 3 possibilités de gérer le flux d'air.

- Position 0 Flux d'air maximum (sans filtre)
- Position 1 Flux d'air filtré
- Position 2 Flux d'air fermé vers la bouche (l'air est dirigé uniquement vers l'écran). Il est recommandé de changer régulièrement votre filtre surtout si vous circulez dans un environnement pollué. Des filtres anti-pollution de rechanges sont à votre disposition chez votre revendeur.

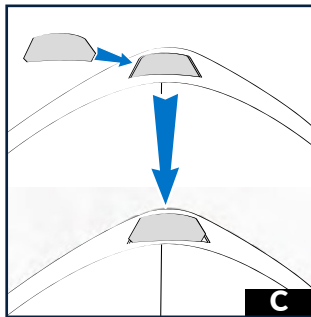
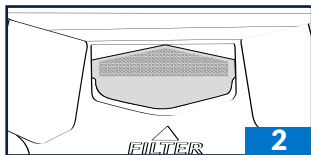
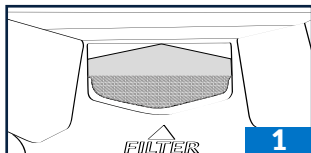
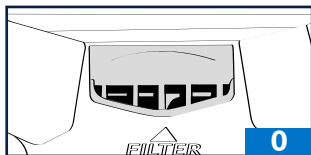
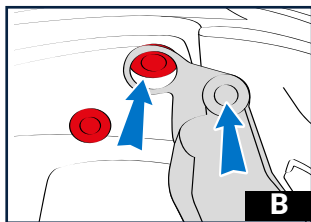
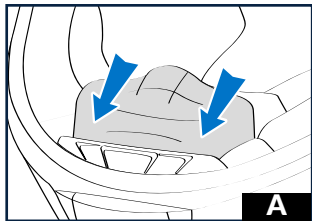

PAD STABILISATEUR

Votre Race-R Pro GP 06 est équipé d'un joint d'embase avec un réceptacle pour accueillir un pad qui minimise la glisse lors d'un appui sur le réservoir (C).

SPOILER

Le Race R pro GP 06 est équipé d'un spoiler conçu pour optimiser les performances aérodynamiques à très haute vitesse. Développé en partenariat avec nos pilotes les plus exigeants, le spoiler permet une réduction de la traînée, supprime les effets de tremblements et génère une meilleure stabilité ainsi qu'une vitesse de pointe accrue.

Pour rester en conformité avec les normes de sécurité en vigueur, le spoiler est conçu pour s'éjecter en cas de chute ou d'effort mécanique important. Pour cette raison veuillez respecter les précautions d'utilisation suivantes :

⚠ ATTENTION ! Lors de l'utilisation, le transport ou la manipulation du casque, certaines précautions sont à respecter pour éviter d'endommager le spoiler. Le non-respect de ces consignes constitue une annulation de la garantie. Sont aussi exclus de la garantie les cas de chute ou d'arrachement. Ne pas essayer d'arracher le spoiler. Ne pas saisir le casque par le spoiler. Ne pas appuyer sur le spoiler (lors du nettoyage, par exemple). Ne pas essayer de démonter les pièces antichattering. Ne pas transporter le casque sans son sac (risque d'accrochage). Ne pas transporter le casque au bras.

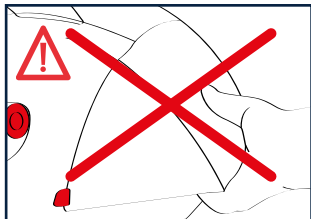
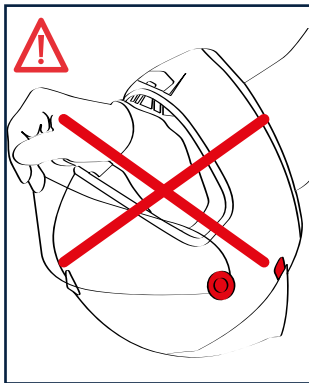
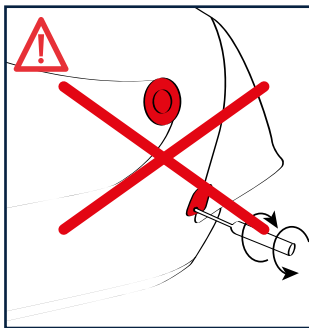
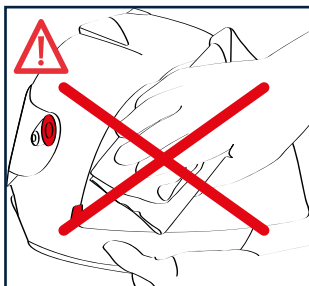

ÉCRAN

- 1 - Bloqueur d'écran
- 2 - Axe rotation écran.
- 3 - Galet du bloqueur

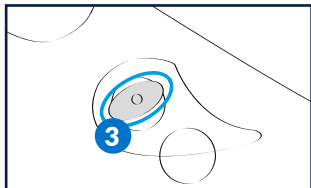
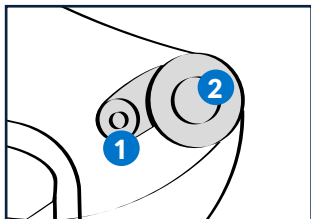

L'écran de votre casque Race-R Pro GP 06 est le fruit d'études et développements vous permettant de disposer d'un écran d'une qualité optique (classe optique 1) et sécuritaire de très haut niveau.

La face externe a reçu un traitement anti-rayures pour prolonger la durée d'utilisation de votre écran. La face interne elle bénéficie d'un traitement exclusif anti buée, reactivable pour être le plus efficace possible. Il est donc recommandé d'entretenir régulièrement votre écran.

DÉPOSE DE L'ÉCRAN

A - Positionner l'écran en position intermédiaire.

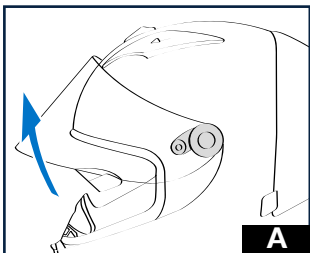

B-C-D - Faire pivoter les bloqueurs d'un quart de tour vers l'avant. Les galets se dégagent de leur gorge.

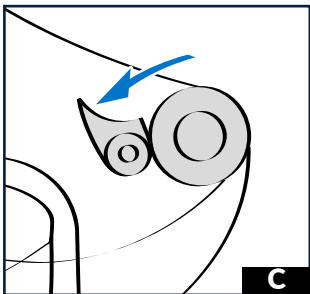
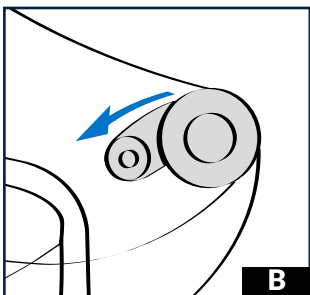

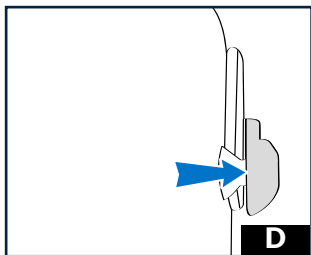

E - Extraire l'écran des axes de rotation.

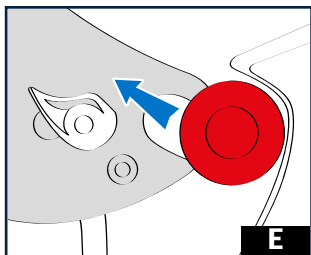

MONTAGE DE L'ÉCRAN

A - Vérifier que les galets des bloqueurs se trouvent bien dans leurs logements et que la partie la plus longue des bloqueurs soient vers l'avant de l'écran.



B - Positionner l'écran dans les logements de rotation et le pousser vers l'arrière jusqu'au clipsage.

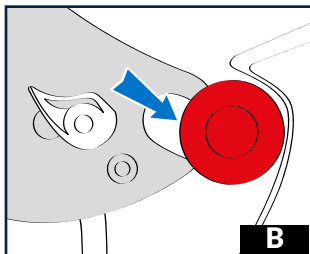

C - Positionner l'écran en position intermédiaire.

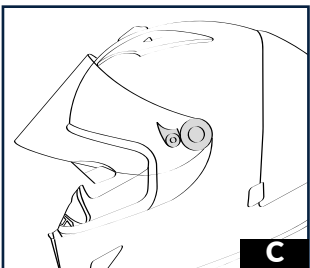

D - Exercer une pression sur le bloqueur pour le plaquer sur l'écran, puis effectuer un quart de tour vers l'arrière pour le ramener contre la rotation dans sa position initiale. Répétez l'opération de l'autre côté.

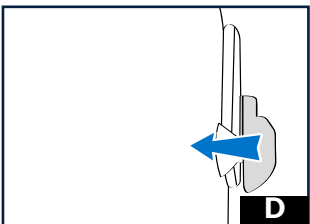

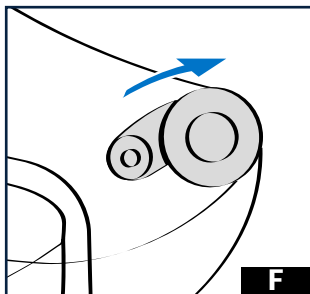
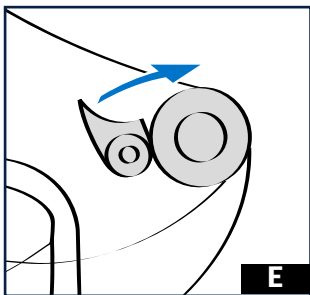

E-F - Replacer le bloqueur d'écran en position fermée pour verrouiller l'écran.

⚠ ATTENTION ! Ne jamais forcer. Vérifier le mouvement de l'écran avant utilisation du casque.

RÉGLAGE DE LA FORCE DE FRICTION

1 - A l'aide de la clef 6 pans de 1,5mm vous pouvez régler la force de friction de votre écran.

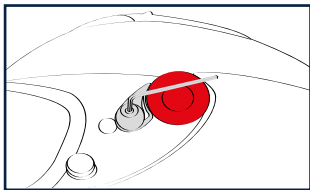

RÉGLAGE DE L'ÉTANCHÉITÉ DE L'ÉCRAN

Votre casque a été pré-réglé minutieusement en usine. Nous vous déconseillons de modifier ces réglages, toutefois le système de rotation breveté SHARK donne la possibilité d'ajuster l'écran. Mais nous vous conseillons de vous adresser à votre revendeur pour effectuer cette opération.

⚠ ATTENTION ! Pour votre sécurité, ne roulez en aucun cas avec un écran qui ne vous assure pas une parfaite visibilité.

⚠ ATTENTION ! Si votre écran après un temps d'utilisation, ne vous garantit pas une excellente visibilité, il est absolument nécessaire de le remplacer.

TEAR OFF

Votre casque Race-R Pro GP 06 peut être équipé de tear off. Attention les tear off sont à utiliser uniquement sur circuit fermé.

L'écran du Race-R Pro GP 06 est équipé des supports nécessaires. (voir photo)

- Montage : les supports sont montés sur excentriques, faites les pivoter afin de les rapprocher.

- Placez les tear Off sur l'écran propre, (voir photo), une fois les tear off positionnés sur leurs supports, les mettre en tension en exerçant une rotation.

⚠ ATTENTION ! Le mauvais positionnement des tear off peut nuire à votre vision et entrainer des risques d'accidents.

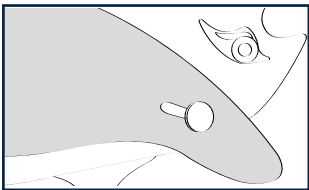

VENTILATION FRONTALE

Cette entrée d'air frontale se règle en position ouverte ou fermée en faisant glisser le curseur latéralement (A).

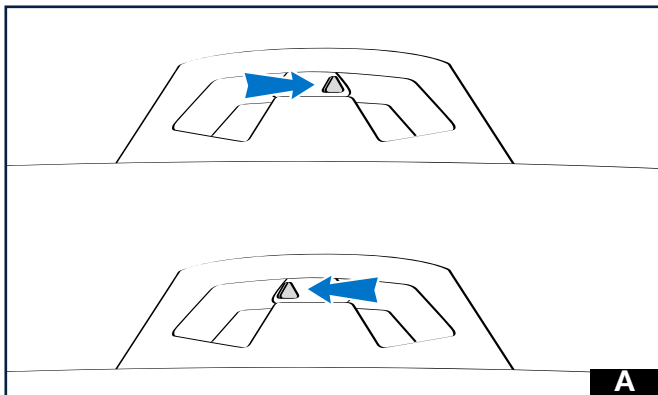

VENTILATIONS SUPERIEURES

Au nombre de deux, gauche et droite, elles permettent une circulation d'air optimisée sur la surface de la tête.

En position curseur avancé les ventilations sont fermées. En position curseur reculé les ventilations sont ouvertes.

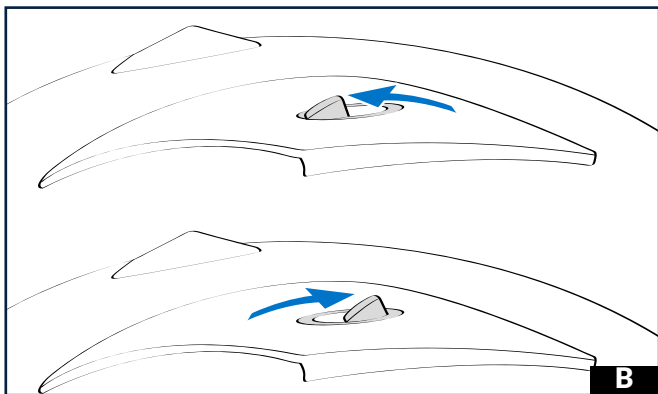

VENTILATION MENTONNIÈRE **2 FONCTIONS**

- Elle permet d'assurer un flux d'air sur la surface interne de l'écran afin de limiter les risques de buée. Cette fonction est en permanence assurée volet ouvert.

- Elle permet également d'assurer une entrée d'air pour optimiser la ventilation de votre visage. Cette ventilation a une ouverture à 2 positions à régler en fonction de votre vitesse et de l'aérodynamisme de votre 2 roues.

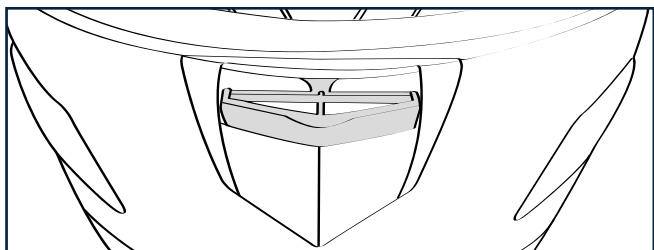
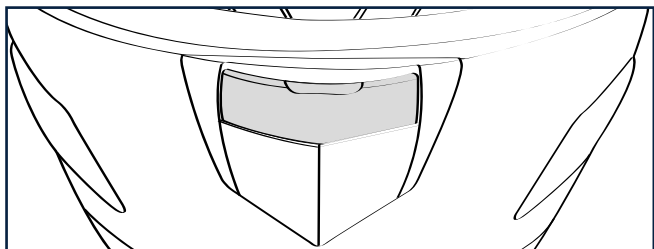
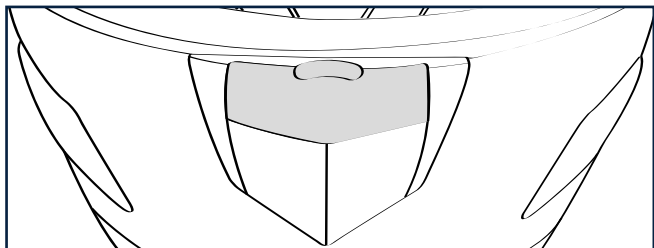

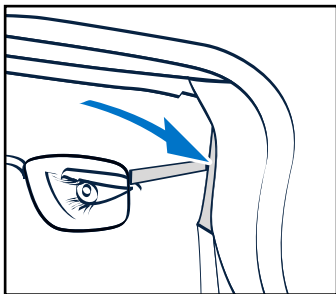

EASY FIT

Votre SHARK Race-R Pro GP 06 a été conçu pour apporter un "confort" supplémentaire aux porteurs de lunettes avec le SHARK EASY FIT.

Les deux joues sont réalisées avec un élément de mousse de confort afin de laisser un passage aisé aux branches de lunettes.

SHARKTOOTH PRIME

Votre casque Race-R Pro GP 06 est Sharktooth Prime ready, c'est-à-dire pré-équipé pour recevoir le Sharktooth Prime.

Vous trouverez en effet un logement spécialement prévu pour la batterie à l'arrière du casque, sous le pare nuque ainsi qu'un espace pour le micro devant le

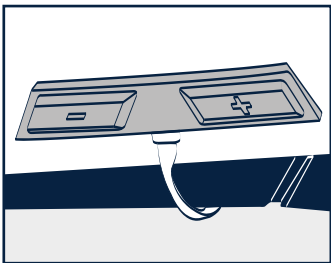

casque. Pour les écouteurs, une cavité est prévue dans les joues internes.

La batterie est facilement rechargeable car accessible de l'extérieur, sans démonter le pare-nuque.

Le système Sharktooth Prime vous permet de communiquer par Bluetooth en toute simplicité.

Pour les conducteurs urbains, routiers ou Touring qui souhaitent communiquer en roulant, le kit Sharktooth Prime Bluetooth mains libres pour téléphones portables et Smartphones est un "must have" des accessoires.

Il propose un système d'intercommunication de moto à moto avec un autre Sharktooth Prime.

Il se connecte rapidement avec la majorité des téléphones portables et Smartphones.

Il s'active par la voix. Il résiste à l'eau. Connexion audio Bluetooth aux GPS. Musique par Bluetooth stéréo A2DP. Réduction du bruit ambiant de fond, contrôle automatique du volume.

Pour accéder à ces fonctionnalités, vous devez connecter votre Sharktooth Prime à un dispositif Bluetooth approprié.

⚠ ATTENTION! Le Race-R Pro GP 06 est seulement certifié E22/06 avec le système audio SHARKTOOTH® PRIME. Aucun autre système audio n'est valide. Seuls les accessoires homologués maintiendront la sécurité du casque.

LEGAL INFORMATION: this helmet was specifically designed for motorcycle use. It is not to be subjected to any technical modification. In order to offer an adequate level of protection, this helmet has to be properly adjusted and securely fitted. Any helmet which has been subjected to a severe impact must be replaced.

CAUTION: Do not apply any paint, stickers, petrol or any other solvent to this helmet. Only the visors, which have been approved N° E11 060154 and marketed under SHARK's reference VZ100 can be used with this helmet. This visor is made of injected polycarbonate. To keep the good optical quality of the visor and the coatings do not use any solvent, petrol, abrasive paste or similar products for cleaning. We advise to use a soft rag with warm water and mild soap. Visors printed "DAYTIME USE ONLY" must not be used at night or in poor visibility conditions.

Mentions légales : ce casque a été conçu pour une utilisation moto. Aucune modification technique ne doit lui être apportée. Pour assurer une protection suffisante, ce casque doit être bien ajusté, correctement et solidement attaché. Tout casque qui a été soumis à un choc est à remplacer.

Attention : n'appliquez sur ce casque ni autocollant, ni peinture, ni essence, ni aucun autre solvant. Seuls les écrans homologués sous le N° E11 060154 commercialisés sous la référence SHARK VZ100 doivent être utilisés avec ce casque. Cet écran est en polycarbonate injecté. Pour maintenir la bonne qualité optique et éviter les problèmes d'abrasion, ne pas utiliser de produits à base d'alcool, de solvant, d'essence, de pâte abrasive ou autres produits similaires pour son nettoyage. Il est conseillé de tremper l'écran dans de l'eau tiède savonneuse (savon de Marseille) et d'utiliser seulement ensuite un chiffon doux pour son nettoyage. Les écrans portant la mention "DAYTIME USE ONLY" (Utiliser seulement le jour) ne se prêtent pas à une utilisation de nuit ou dans des conditions de mauvaise visibilité.

Rechtliche Hinweise : Dieser Helm wurde speziell für den Gebrauch durch Motorradfahrer entwickelt. Dieser Helm unterliegt keiner technischen Änderung. Um ein Mindestmaß an Sicherheit zu gewährleisten, muss dieser Helm entsprechend eingestellt und dann getragen werden. Jeder Helm muss nach jeder stärkeren Kraftaufnahme (Unfall) unbedingt ersetzt werden.

ACHTUNG: Verwenden Sie keinerlei Fremdacke, Aufkleber, Benzine oder irgendgeartete Lösungsmittel auf diesem Helm. Es dürfen ausschließlich solche Visiere für diesen Helm verwendet werden, die das Stanzzeichen N° E11 060154 und die SHARK Teile Nr. SHARK VZ100 aufweisen. Das Visier muss sorgfältig behandelt werden. Jeder Stoss und jeder Abrieb sind zu vermeiden.

Zum Abbau und Wiedereinbau richten Sie sich bitte genau nach der anliegenden Gebrauchsanweisung. Dieses Visier ist aus Polycarbonat. Um die gute optische Qualität des Visiers und der Beschichtungen zu erhalten, benutzen Sie weder Lösungsmittel, Benzin, Polierpaste noch ähnliche Produkte zum Reinigen. Wir empfehlen ein weiches Tuch mit lauwarmem Wasser und mildem Reinigungsmittel. Visiere mit der Aufschrift "DAYTIME USE ONLY" dürfen nachts oder bei schlechter Sicht nicht benutzt werden.

Annotazioni legali: Questo casco è stato specificatamente progettato per uso motociclistico. Non deve essere in alcun modo modificato. Al fine di offrire un adeguato livello di protezione questo casco deve essere regolato in modo sicuro e correttamente calzato. Tutti i caschi che hanno subito un forte impatto devono essere sostituiti.

Attenzione: non utilizzare vernice, adesivi, benzina o altri solventi su questo casco. La visiera deve essere maneggiata con cura. Solo le visiere, che sono state omologate N° E11 060154 e commercializzate con il marchio SHARK VZ100 possono essere utilizzate su questo casco. La visiera è fabbricata in policarbonato iniettato. Per non compromettere la qualità e le condizioni di visibilità garantite dalla visiera e dai suoi strati, si prega di non usare nessun solvente, benzina o pasta abrasiva durante il processo di pulizia. Consigliamo l'uso di un panno bagnato con acqua tiepida e sapone neutro. Le visiere che portano la dicitura "DAYTIME USE ONLY" non devono assolutamente essere utilizzate durante le ore notturne o in condizioni di scarsa visibilità.

Menciones legales: este casco está específicamente diseñado para su uso en motocicletas. No debe sufrir ningún tipo de manipulación o modificación. Para ofrecer la máxima protección, el casco debe estar correctamente colocado, ajustado y cerrado. Todo casco que haya sufrido un golpe de importancia debe ser sustituido.

Atención: No aplicar pinturas, adhesivos, gasolinas ni disolventes sobre el casco. Sólo pueden montarse en este casco las pantallas homologadas N° E11 060154 y comercializadas bajo la marca SHARK VZ100. Esta pantalla está fabricada en policarbonato inyectado. Para conservar su excelente calidad óptica y evitar los problemas por abrasión, no utilizar en su limpieza productos a base de alcohol, disolventes o gasolina, ni pulimentos abrasivos o similares. Se recomienda sumergir la pantalla en agua tibia con jabón (Jabón de Marsella) y a continuación usar un paño suave para su secado y limpieza. Las pantallas con la inscripción "DAYTIME USE ONLY" no son adecuadas para uso nocturno o en condiciones de baja visibilidad, por su gran absorción de la luz.

RACE-R PRO GP 06



OWNER'S MANUAL - MANUEL D'UTILISATION - BENUTZERHANDBUCH - LIBRETTO ISTRUZIONI - MANUAL DEL USUARIO

WARNING!

Carefully read, understand and follow the instructions provided in this manual, and keep it in a safe place for future reference. If you have any doubt whatsoever regarding the use or care of your helmet, please see your retailer for assistance or advice. Failure to follow the warnings and instructions provided herein can result in the failure of the helmet to protect you in an accident, resulting in a head injury or death.

ATTENTION !

Veuillez lire avec attention, comprendre et suivre les instructions fournies dans ce manuel, et veuillez le garder en lieu sûr pour vous en servir ultérieurement. En cas de doute concernant l'utilisation ou l'entretien du casque, veuillez demander l'aide ou l'avis de votre revendeur. Tout non respect des précautions et recommandations fournies dans ce manuel peut entraîner une défaillance dans l'efficacité du casque à vous protéger en cas d'accident, provoquant une blessure grave ou la mort.

WARNUNG!

Lesen Sie diese Anleitung aufmerksam durch und bewahren Sie sie sorgfältig auf. Bei Fragen zur Verwendung oder Pflege Ihres Helms wenden Sie sich

 "This user's manual and its images can not be considered as contractual. SHARK reserves the right to improve the quality of production. The images contained in this document are SHARK's exclusive property. Any reproduction is forbidden".

 "Ce manuel d'utilisation ainsi que les images contenues ne peuvent être considérés comme contractuels. SHARK se réserve le droit d'améliorer la qualité de la production. Les images contenues dans ce document sont la propriété exclusive de SHARK. Toute reproduction est interdite".

 "Diese Bedienungsanleitung und seine Bilder sind nicht Vertragsbestandteil. SHARK behält sich das Recht vor, die Qualität der Herstellung zu verbessern.

an Ihren Einzelhändler. Falls Sie die Warnungen und Hinweise dieser Anleitung nicht befolgen, kann das die Schutzwirkung des Helms im Falle eines Unfalls beeinträchtigen, was zu einer schweren oder tödlichen Kopfverletzung führen kann.

ATTENZIONE!

Leggere con attenzione, capire e seguire le istruzioni fornite in questo libretto e conservarlo in luogo sicuro per potersene servire ulteriormente. In caso di dubbio riguardo l'utilizzo o la manutenzione del casco, chiedere l'aiuto o l'avviso del proprio rivenditore. Il non rispetto delle precauzioni e raccomandazioni fornite in questo libretto può provocare una mancanza dell'efficacia del casco a proteggere in caso d'incidente, provocando una ferita grave o la morte.

ATENCIÓN!

Lea atentamente, siga las instrucciones de este manual y guárdelo en lugar seguro para futuras referencias. Si tuviera cualquier duda sobre la utilización o cuidado de su casco por favor diríjase a su establecimiento habitual. No seguir los avisos y consejos de utilización presentes en este manuscrito podría disminuir la protección para la cual este casco esta diseñado, pudiendo causar traumatismos craneales o incluso la muerte en caso de accidente.

Die in diesem Dokument enthaltenen Bilder sind der alleinige Besitz von SHARK. Jede Vervielfältigung ist untersagt".

 "Questo manuale d'uso e le immagini in esso contenute non possono essere considerati come contrattuali. SHARK si riserva il diritto di ottimizzare la qualità della produzione. Le immagini riportate nel presente documento sono di proprietà esclusiva di SHARK. Riproduzione vietata".

 "Este manual del usuario y sus imágenes no pueden ser considerados como contractuales. SHARK se reserva el derecho de mejorar la calidad de la producción. Las imágenes contenidas en este documento son propiedad exclusiva de SHARK. Prohibida toda reproducción".

Vielen Dank, dass Sie sich für den Race-R Pro GP 06 entschieden haben. Der Race-R Pro GP 06 ist ein Qualitätshelm, und als solcher für Stadt- oder Überlandfahrten bestens geeignet. Der Race-R Pro GP 06 profitiert vom reichen Erfahrungsschatz von SHARK auf dem Gebiet der Sicherheit. Er ist ausschließlich für den Gebrauch mit motorisierten Zweirädern gedacht. Trotz Einhaltung der internationalen Normen kann der Helm seinen Träger nicht in allen Situationen zu 100% schützen. Bevor Sie den Helm benutzen, sollten Sie unbedingt die folgenden Empfehlungen studieren. Fahren Sie auch mit Helm stets vorsichtig. Norm: Der SHARK-Race-R Pro GP 06-Helm ist anerkannt und mit der Norm UNECE R 22/06 konform. Der Helm entspricht somit den Anforderungen, die in allen Ländern auferlegt sind, die diese Norm auf ihrem Gebiet anerkennen.

WARNUNGEN UND ANWEISUNGEN

1. Fahren Sie stets vorsichtig. Dieser Helm entspricht vielen der weltweit strengsten Maßstäbe und Prüfnormen für Schutzhelme oder übertrifft sie sogar. Kein Helm ist jedoch in der Lage, den Träger vor sämtlichen denkbaren Verletzungen bei Kollisionen mit hoher oder niedriger Geschwindigkeit zu schützen. Jede Sicherheitsausstattung hat Grenzen, und daher können Sie auch mit Helm bei einem Unfall eine Kopfverletzung davontragen. Um bestmöglich vor dauerhaften gesundheitlichen Schäden oder sogar tödlichen Unfallfolgen zu schützen, muss der Helm straff auf dem Kopf sitzen und der Kinnriemen sicher geschlossen sein wie in dieser Anleitung beschrieben.

2. Der Helm ist darauf ausgelegt, die Energie einer schweren Kollision zu absorbieren, wobei die Helmschale und/oder die Innenausstattung teilweise zerstört werden. Dieser Schaden kann von außen unsichtbar bleiben. Bei einem Aufprall, und sei es, dass der Helm lediglich auf den Boden fällt, sollte er daher zur Begutachtung eingereicht oder ersetzt und vernichtet werden – selbst wenn er augenscheinlich unbeschädigt wirkt. Wenn Sie sich nicht sicher sind, ob diese „Ein-Aufprall“-Regel angewendet werden muss, wenden Sie sich an Ihren Händler, bevor Sie den Helm erneut verwenden.

3. Wie alle Produkte unterliegt auch ein Helm mit der Zeit einer gewissen Abnutzung und Verschleiß in Abhängigkeit von den Einsatzbedingungen. Bitte prüfen Sie Ihren Helm bei jeder Benutzung auf Schäden und Verschleiß. Der Helm sollte stets straff am ganzen Kopf anliegen. Ist das nicht der Fall, so ist er Ihnen zu groß geworden und muss ersetzt werden. Fahren Sie niemals mit einem beschädigten Helm. Selbst ohne äußerliche Beschädigungen oder Verschleißerscheinungen empfehlen wir, den Helm spätestens fünf Jahre nach dem Kauf zu ersetzen.

4. Modifizieren Sie Ihren Helm in keiner Weise. Bohren oder schneiden Sie keine Komponenten des Helms heraus. Modifikationen können

die Schutzfunktion Ihres Helms schwer beeinträchtigen.

5. Gehen Sie sorgfältig mit Ihrem Helm um. Setzen Sie sich nicht darauf und vermeiden Sie es, ihn fallen zu lassen. Hängen Sie ihn beim Fahren nicht an das Motorrad.

6. Reinigen Sie keinen Teil des Helms mit Petroleum, petroleumhaltigen Produkten oder anderen organischen Lösungsmitteln. Setzen Sie den Helm auch nicht den Dämpfen solcher Lösungsmittel aus, beispielsweise indem Sie ihn auf dem Tankverschluss des Motorrads ablegen. Diese Stoffe können Ihren Helm unbemerkt beschädigen und seine Schutzwirkung dadurch schwer beeinträchtigen. Reinigen Sie den Helm und das Visier ausschließlich mit milder Seife, lauwarmem Wasser und einem weichen Tuch.

7. Tragen Sie keine Farbe auf die Helmschale oder das Visier auf und versehen Sie sie nicht mit Aufklebern oder Klebeband. Auch das kann Ihren Helm unbemerkt beschädigen und seine Schutzwirkung schwer beeinträchtigen.

8. Durch das Tragen des Helms werden das Gehör, das periphere Sehvermögen und die Bewegungsfreiheit des Kopfes eingeschränkt. Passen Sie Ihren Fahrstil diesen Einschränkungen an.

9. Trocknen Sie den Helm bei Zimmertemperatur. Erhitzen Sie den Helm niemals über 70°C. Solche Temperaturen werden beispielsweise an warmen Tagen in geschlossenen Autos erreicht.

10. Haben Sie Anmerkungen oder Fragen zu Ihrem Helm, wenden Sie sich bitte direkt an Race-R Pro GP 06 oder Ihren nächstgelegenen Händler.

 Der Race-R Pro GP 06 kann nicht garantieren, dass dieses Produkt den Benutzer bei sämtlichen denkbaren Kollisionen bei hoher oder geringer Geschwindigkeit vor jeglichen Verletzungen oder Todesfolge schützt. Der Benutzer dieses Helms erkennt an und erklärt sich damit einverstanden, dass das Fahren von Motorrädern grundsätzlich mit Risiken verbunden ist, einschließlich des Risikos, dass der Helm nicht gegen alle denkbaren Kollisionsszenarien schützen kann. Durch ihren/seinen Kauf und Gebrauch dieses Helms nimmt der Benutzer diese Risiken ausdrücklich, freiwillig und bewusst in Kauf und erklärt sich damit einverstanden, Race-R Pro GP 06 soweit gesetzlich möglich von jeglicher Haftung freizustellen.

| | |
|-------------------------------------|---------|
| • Anatomie des Helms | 3 |
| • Ein Helm in Ihrer Größe | 4 - 5 |
| • Kinnriemen | 6 |
| • Ratschläge zum Gebrauch | 7 |
| • Textilien | 8 - 10 |
| • Reinigung | 10 |
| • Kinndeflektor | 11 |
| • Maske | 11 - 12 |
| • Spoiler | 11 - 12 |
| • Visor | 14 - 16 |
| • Belüftung | 17 - 18 |
| • Easy fit - Sharktooth Prime | p. 19 |
| • Rechtliche Hinweise | 20 |

- 1) Visier
- 2) Front Lüftung
- 3) Obere Lüftung
- 4) Obere Venturi
- 5) Spoiler
- 6) Kinnbelüftung
- 7) Interer Venturi
- 8) Mechanismus von Visor
- 9) Kinnriemenverschluss
mit Doppelring
- 10) Maske
- 11) Kinndeflektor



| | | |
|----------|----------|---------|
| XS-53/54 | S-55/56 | M-57/58 |
| L-59/60 | XL-61/62 | |

⚠ ACHTUNG! Für den Verkehr in Frankreich fordert die Straßenverkehrsordnung, dass die Sicherheitsreflektoren (getrennt in einer Hülle geliefert) gemäß beigefügtem Plan angebracht werden.

⚠ ACHTUNG! In den Vereinigten Staaten in denen eine besondere Regelung herrscht, dürfen Helme, die nur UNECE-anerkannt sind, dort nicht ohne die zusätzliche Zulassung DOT FMVSS 218 benutzt werden.

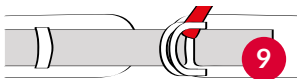

⚠️ WARNUNG! Kein Helm ist in der Lage, den Träger bei sämtlichen denkbaren Kollisionen bei hoher oder geringer Geschwindigkeit vor jeglichen Verletzungen zu schützen. Für optimalen Schutz muss der Helm optimal passen und der Kinnriemen muss sorgfältig geschlossen sein wie in diesem Handbuch beschrieben. Mit einem nicht perfekt passenden Helm oder nicht sorgfältig geschlossenem Kinnriemen zu fahren ist gefährlich, da sich der Helm bei einem Unfall vom Kopf lösen könnte. Dadurch können schwere Kopfverletzungen bis hin zur Todesfolge eintreten.

DIE RICHTIGE GRÖSSE

Jede Helmgröße von XS bis XL ist auf einen bestimmten Kopfumfang ausgelegt. Messen Sie Ihren Kopfumfang mit einem Bandmaß waagrecht etwa 2,5 cm über den Augenbrauen. Falls Ihr Kopfumfang zwischen

zwei ganzzahligen Werten liegt, versuchen Sie zunächst die kleinere Helmgröße. Aufgrund der von Mensch zu Mensch unterschiedlichen Kopfformen gibt der Kopfumfang jedoch nur einen ungefähren Hinweis. Um die bestmögliche Schutzwirkung zu erzielen, prüfen Sie, ob die Passform des Helms optimal zu Ihrer Kopfform passt. Ziehen Sie einen neuen Helm bei der Anprobe unbedingt so weit wie möglich herunter, so dass der obere Rand des Gesichtsausschnitts unmittelbar über den Augenbrauen liegt, und schließen Sie den Kinnriemen sorgfältig wie auf der nächsten Seite beschrieben.

1. Der Helm muss am ganzen Kopf straff anliegen und besonders an den Wangenpolstern recht stramm sitzen. Ist das nicht der Fall, so ist er Ihnen zu groß. Wählen Sie in diesem Fall eine kleinere Größe. **Siehe Abbildung A.**

2. Bei geschlossenem Kinnriemen darf sich der Helm weder seitlich

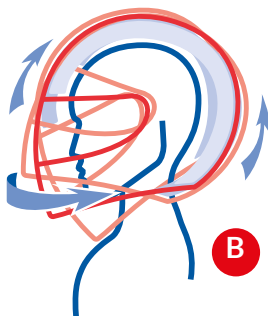
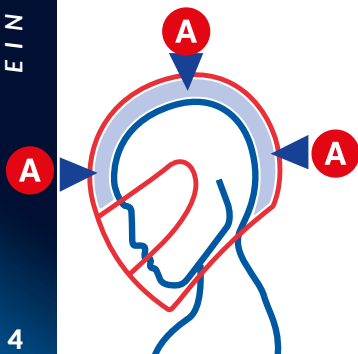

noch von oben nach unten weit gegenüber dem Kopf verschieben lassen. Beim Versuch, den Helm zu verschieben, sollten Sie an der Haut einen Widerstand spüren. Falls nicht, ist der Helm Ihnen zu groß und Sie müssen eine kleinere Größe wählen. **Siehe Abbildung B.**

3. Fassen Sie den Helm hinten am unteren Rand und versuchen Sie, ihn vom Kopf zu streifen. Drücken Sie den Helm dann am Kinnschutz nach oben. Drücken und ziehen Sie bei diesen Tests mit relativ hoher Kraft. Beginnt der Helm sich vom Kopf zu lösen, ist er zu groß. Wählen Sie dann eine kleinere Größe.

4. Beugen Sie den Kopf so weit wie möglich nach vorn. Der Kinnschutz darf dabei Ihre Brust nicht berühren. **Siehe Abbildung C.**

5. Beugen Sie den Kopf so weit wie möglich nach hinten. Der Helm darf dabei Ihren Rücken nicht berühren. **Siehe Abbildung D.**

Wickeln Sie keinesfalls Ihr Haar in den Helm und tragen Sie unter dem Helm keine Gegenstände im Haar. Führen Sie auch keine zusätzlichen Polster ein, um die Position des Helms auf dem Kopf zu verändern. Bei Fragen zum korrekten Sitz des Helms wenden Sie sich an Ihren Fachhändler.

Jeder von diesen Tests muss regelmäßig wiederholt werden, weil sich die Polsterung im Laufe der Zeit abnutzen oder sonstwie verändern kann. Sobald der Helm nicht mehr korrekt auf dem Kopf sitzt, müssen Sie ihn ersetzen.

⚠️ WARNUNG! Leihen Sie anderen niemals Ihren Helm, ohne zu prüfen, ob er im Sinne dieser Anleitung korrekt sitzt.

⚠️ WARNUNG! Falls der Helm im Sinne dieser Anleitung in keiner Größe auf Ihrem Kopf korrekt sitzt, FAHREN SIE NICHT MIT DIESEM HELM. Wählen Sie in diesem Fall einen anderen Helm.

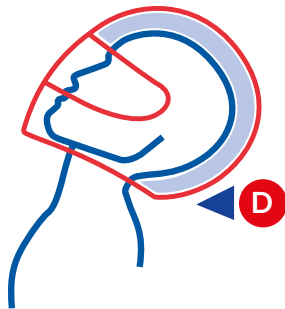
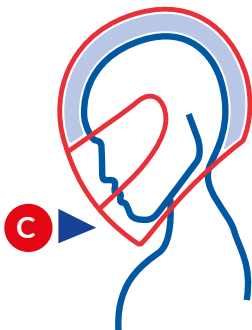

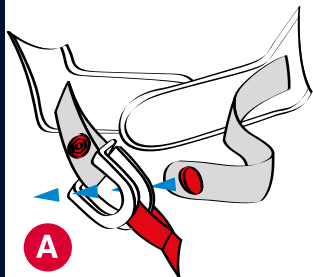

A

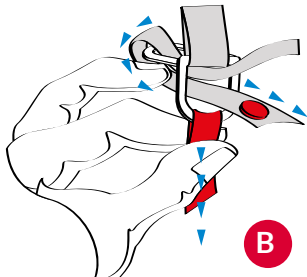

B

⚠️ WARNUNG! Schließen Sie den Kinnriemen niemals allein mit der Halteschleife. Um den Kinnriemen ordnungsgemäß zu schließen, ist es unbedingt erforderlich, ihn durch die beiden D-Ringe zu führen. Anderenfalls wird sich der Helm bei einem Unfall vom Kopf lösen, so dass Ihr Kopf völlig ungeschützt ist. Das kann zu schweren Kopfverletzungen bis hin zum Tod führen. Ziehen Sie den

Kinnriemen versuchsweise nach unten. Falls er sich dabei zu lösen beginnt, ist der Doppel-D-Ring-Verschluss nicht ordnungsgemäß geschlossen. Wiederholen Sie in diesem Fall die beschriebene Vorgehensweise. Fahren Sie nicht mit diesem Helm, falls Sie nicht sicher sind, ob der Verschluss korrekt geschlossen ist. Wenden Sie sich in diesem Fall an Ihren Fachhändler.

A - Führen Sie den längeren Teil des Riemens durch beide Ringe. Achten Sie darauf, dass das Riemenpolster zwischen Riemen und Ihren Wangen gut sitzt.

B - Schlingen Sie das Ende des Riemens um den äußeren D-Ring und führen Sie den Riemen durch den inneren D-Ring zurück.

C - Ziehen Sie so lange am Riemenende, bis der Riemen einwandfrei sitzt. Achten Sie unbedingt darauf, dass der Kinnriemen am

Hals sitzt und nicht unter Ihrem Kinn; und so stramm wie möglich, ohne Ihre Atmung zu behindern.

D - Führen Sie das freie Ende des Kinnriemens in die Halteschleife, damit es nicht flattert.

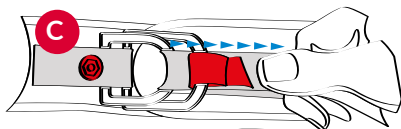

C



D

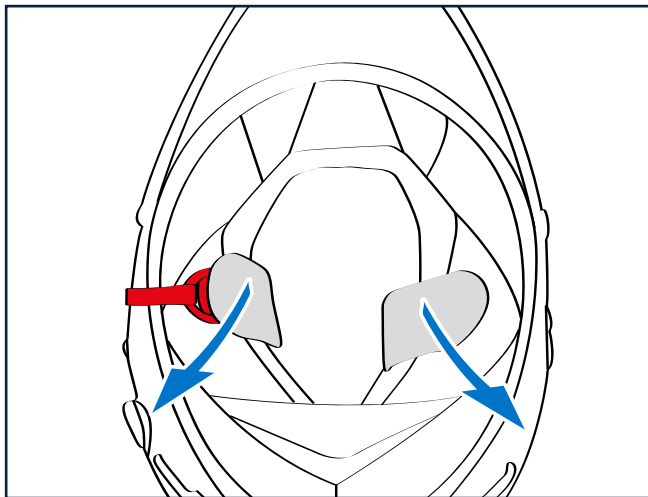

AUFSETZEN DES HELMS

Greifen Sie in beiden Fällen den offenen Kinnriemenverschluss auf Höhe der Kinnriemen und ziehen ihn leicht nach Außen. Es wird empfohlen, in der gleichen Bewegung mit den Daumen die 2 Teile des Kinnriemens nach Außen zu halten, damit sie richtig positioniert werden. Positionieren Sie die Schutzteile des Kinnriemenverschlusses richtig und schließen Sie den Kinnriemenverschluss durch Einfädung der Lasche in die für diesen Zweck vorgesehene Öffnung auf dem Verschluss. Überprüfen Sie, ob die Spannung, also der Halt des Helms in allen Positionen, einwandfrei ist. Wenn dies nicht der Fall ist, müssen Sie unbedingt die Länge neu einstellen, indem Sie durch den Eingriff im Stoff des Metallschiebers greifen bis der optimale Halt erreicht ist.

ABSETZEN DES HELMES

Ziehen Sie die Lasche des Kinnriemens heraus, indem Sie den Hebel des Verschlusses nach unten drücken. Halten Sie Ihren Helm auf die gleiche Weise wie für das Aufsetzen, schieben Sie beide Seiten leicht auseinander, nehmen Sie den Helm ab. Um sicher zu gehen, können Sie den Kinnriemenverschluss wieder verschließen, um zu vermeiden, dass die 2 Teile lose sind.



WARNUNG! Falls es Ihnen nicht möglich ist, den Kinnriemen ordnungsgemäß zu schließen oder ihn so weit zu schließen, dass der Helm straff auf dem Kopf sitzt, **BENUTZEN SIE DEN HELM NICHT!** Wenden Sie sich in diesem Fall an Ihren Einzelhändler.

INNENAUSSTATTUNG EINSETZEN

- Drehen Sie Ihren Helm um.
- Öffnen Sie den Kinnriemen.
- Zum Abmontieren des Nackenschutzes lösen Sie das Kunststoffteil aus seiner Halterung (Abb. A).
- Die Druckknopf-Verbindung im hinteren Teil der Kopfpolsterung lösen (Abb. B).
- Zum Abschluss lösen Sie die vordere Halterung der Kopfpolsterung. Beginnen Sie damit von einer Seite her (Abb. C) und entnehmen Sie die Kopfpolsterung.
- Lösen Sie die beiden Wangenpolster (Abb. D) und schieben Sie sie entlang der Kinnriemen, um sie herauszunehmen.

! WARNUNG! Die Styroporkalotte und die Polsterung sind entscheidend für den korrekten Sitz des Helms. Sitzt der Helm nicht korrekt, kann er sich bei einem Unfall lösen. Ihr Kopf wäre dann ungeschützt, was zu schweren Verletzungen bis hin zum Tod führen kann. Falls Sie nicht sicher sind, ob die Polster korrekt eingesetzt wurden, FAHREN SIE NICHT MIT DEM HELM. Wenden Sie sich im Zweifel an Ihren Fachhändler.

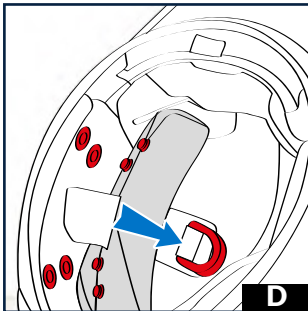
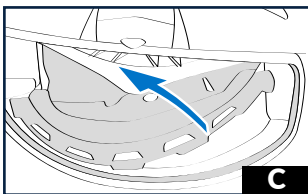
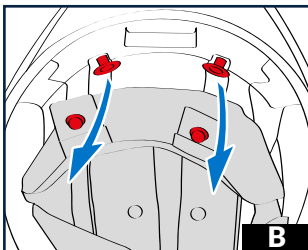
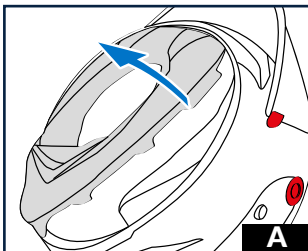

- Bringen Sie die Wangenpolster wieder in Position, indem Sie die Kinnriemen durch die Aussparungen in den Polstern ziehen (Abb. A), und befestigen Sie alle Druckknöpfe der beiden Wangenpolster (Abb. B). Das Stoffteil korrekt positionieren und die Druckknopf-Verbindung an der Hinterseite wieder befestigen. (Abb. C).

- Positionieren Sie das Polster korrekt im oberen Teil des Helms.

- Setzen Sie das Ende des Nackenpolsters in seine Führung ein. Drücken Sie anschließend das restliche Nackenpolster unter die Helmkante, zunächst die eine und dann die andere Seite (Abb. D). Vergewissern Sie sich, dass das Nackenpolster nicht umgedreht ist.

! AWARNUNG! Die Polsterung ist entscheidend für den korrekten Sitz des Helms. Wenn Sie nicht sicher sind, ob sie die Polsterung korrekt eingesetzt haben, FAHREN SIE NICHT MIT DEM HELM. Wenden Sie sich im Zweifel an Ihren Fachhändler. Benutzen Sie den Helm KEINESFALLS, wenn ein Teil der Polsterung entfernt oder nicht korrekt eingesetzt wurde. Der Helm kann sonst bei einem Unfall seine Schutzfunktion nicht erfüllen.

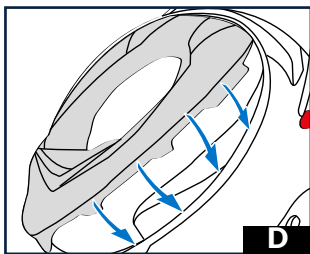
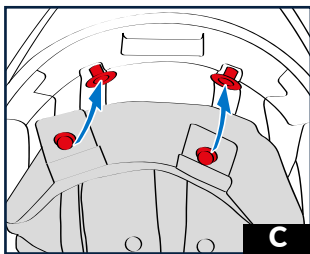
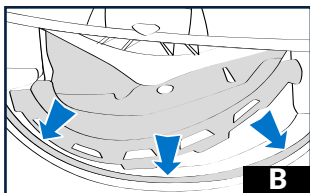
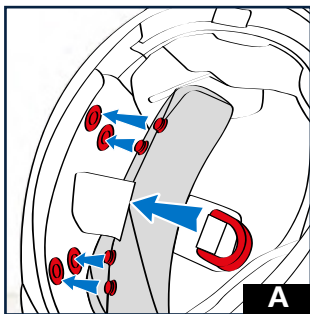

REINIGUNG DES HELMINNEREN

Die Stoffbezüge im Inneren des Helms sind waschbar. Befolgen Sie jedoch strikt die folgenden Anweisungen, um eine Beschädigung zu vermeiden: Waschen Sie die Wangenpolster und das Kopfpolster von Hand in warmer Seifenlauge (maximum 30°C). Verwenden Sie keine aggressiven Reinigungsmittel, sondern entweder ein stark verdünntes Feinwaschmittel oder Haushaltsseife. Lassen Sie den Bezug und die Schaumstoffpolster unbedingt an der Luft bei Raumtemperatur vollständig durchtrocknen, bevor Sie sie wieder in den Helm einsetzen. Verwenden Sie zum Trocknen keinesfalls einen Wäschetrockner oder eine andere Wärmequelle. Die Stoffbezüge nicht bügeln. Reinigen Sie Teile im Leder-Design und die fest mit der Helmschale verbundenen Stoffteile mit einem feuchten Schwamm oder Tuch und Seife und spülen Sie sie anschließend mit klarem Wasser aus. Feuchten Sie die Styropor-Bestandteile des Helms bei der Reinigung nicht zu stark an. Lassen Sie sämtliche Bereiche im Inneren des Helms vor der nächsten Benutzung sorgfältig trocknen.

⚠️ WARNUNG! Beschädigte Polster beeinträchtigen den Sitz Ihres Helms. Bei einem Unfall kann der Helm sich dadurch vom Kopf lösen, was zu einer schweren oder tödlichen Kopfverletzung führen kann.

HELM BEI UNFALL**ENTFERNENDER BEZUG**

Die hochwertige Innenausstattung Ihres Race-R Pro GP 06 trägt entscheidend zu einem komfortablen Fahrerlebnis bei. Sämtliche Teile, die mit der Haut in Kontakt kommen, sind mit hautfreundlichem, strapazierfähigem Stoff bezogen, der Feuchtigkeit schnell absorbiert und eine antibakterielle, fungizide Ausstattung trägt.

⚠️ WARNUNG! Die Innenausstattung Ihres Nanoist auf Verschleißfestigkeit und hohen Tragekomfort optimiert, unterliegt aber dennoch mit der Zeit einer gewissen unvermeidlichen Abnutzung je nach der Nutzungsdauer und -häufigkeit, Pflege und Wartung sowie dem individuell unterschiedlichen Säureanteil im Schweiß. Infolgedessen kann sich die Passform im Laufe der Zeit ändern. Sobald dies eintritt, muss der Helm oder die Innenpolsterung umgehend ersetzt werden. Wenden Sie sich in diesem Fall an Ihren Händler.

⚠️ WARNUNG! Prüfen Sie bei jeder Verwendung Ihres Helms kurz die Passform wie im Abschnitt „Die richtige Größe“ auf Seite 4 beschrieben

BELÜFTUNGEN

Ihr RACE-R Pro GP 06 ist mit einem exklusiven, zweiteiligen (A) Windabweiser ausgestattet, der Sie optimal vor Lärm, Zugluft und Kälte schützt.

- 1/ Ein fix montierter Teil aus Neopren-Gewebe, der eine erste Schutzbarriere bildet.
- 2/ Ein zweites, abnehmbares Teil bietet maximale Isolierung.

Sie können auch nur das fixe Teil des Windabweisers verwenden; lösen Sie dafür einfach die drei Druckknöpfe, mit denen das abnehmbare Teil befestigt ist, und entfernen Sie es (B). Um es wieder anzubringen, befestigen Sie es erneut mithilfe der 3 Druckknöpfe.

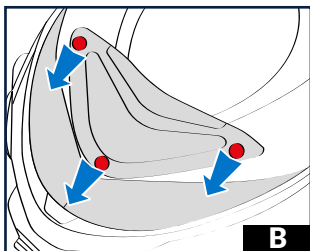
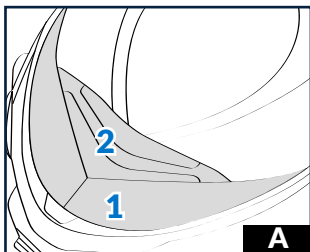

ANTIBESCHLAGSBELÜFTUNG

Kleiner Atemabweiser (Sommer)

EINBAU: Der kleine Atemabweiser wird mit einem Bajonett-System im Helm befestigt. Positionieren Sie die Maske vor den 3 Halterungsstiften und führen Sie diese in die vorgesehenen Aufnahmevorrichtungen ein (C). Achten Sie auf die Ausrichtung der seitlichen Anschlussstücke. Schieben Sie die Maske seitlich nach rechts (wenn der Helm vor Ihnen liegt), um den Sitz der Maske zu verriegeln (D). Verriegelung abschließen, indem Sie auf die seitlichen Anschlussstücke drücken.

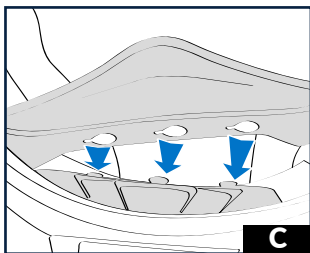

AUSBAU: Die Maske nach links schieben (Gegenrichtung zum Einbau) und sie anschließend aus den Halterungsstiften lösen.

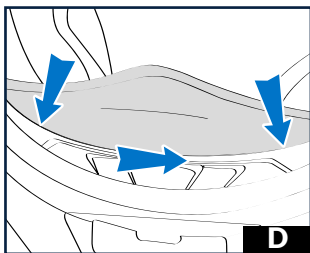

⚠️ WARNUNG! Öffnen und schließen Sie die Belüftungen nicht während der Fahrt. Es besteht die Gefahr, die Kontrolle über das Motorrad zu verlieren, was einen Unfall mit Verletzung oder Todesfolge nach sich ziehen kann.

ANTIBESCHLAGSBELÜFTUNG**Großer Atemabweiser (Winter/Rennen)**

EINBAU: Vor Verwendung des großen Atemabweisers zunächst den kleinen Atemabweiser entfernen. Wangenpolsterung entfernen. Wangenpolsterung abnehmen. Fixieren Sie den oberen Teil auf den drei Halterungsstiften für die Maske (A). Den Schlauch in seine Aufnahmevorrichtung einführen (B). Das Befestigungselement der Maske rund um das Druckgehäuse positionieren (B). Die Wangenpolsterung wieder anbringen, um das Befestigungselement auf seinem Platz zu halten. Diese Schritte auf der anderen Seite wiederholen. 2 Luftabzüge ermöglichen selbst während extremster Situationen perfekte Belüftung.

AUSBAU: Wangenpolsterung abnehmen. Schläuche aus ihren Aufnahmevorrichtungen entnehmen. Das obere Teil von den 3 Halterungsstiften lösen und die Maske entfernen. Wangenpolsterung wieder anbringen.

⚠️ WARNUNG! Die Styroporkalotte und die Polsterung sind entscheidend für den korrekten Sitz des Helms. Sitzt der Helm nicht korrekt, kann er sich bei einem Unfall lösen. Ihr Kopf wäre dann ungeschützt, was zu schweren Verletzungen bis hin zum Tod führen kann. Falls Sie nicht sicher sind, ob die Polster korrekt eingesetzt wurden, **FAHREN SIE NICHT MIT DEM HELM**. Wenden Sie sich im Zweifel an Ihren Fachhändler.

LUFTFILTER

Ein Luftfilter, einstellbar auf 3 Positionen erlaubt den Luftstrom

- Position 0 : maximaler Luftstrom (ohne Filter)
- Position 1 : gefilterter Luftstrom
- Position 2 : Luftstrom Richtung Mund geschlossen (die Luft wird nur über das Visier geleitet). Es wird empfohlen, den Luftfilter regelmäßig zu wechseln besonders, wenn Sie in einer Umgebung mit hoher Luftverschmutzung fahren. Ersatzluftfilter können Sie bei Ihrem Händler kaufen.

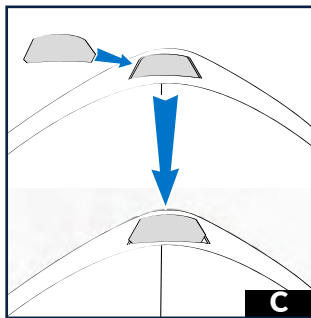
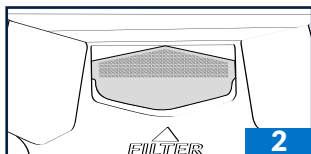
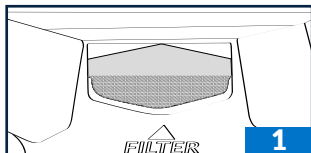
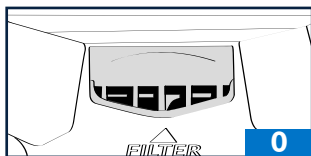
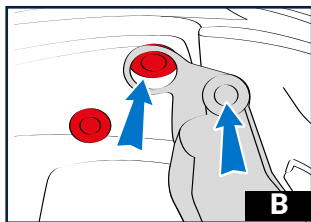
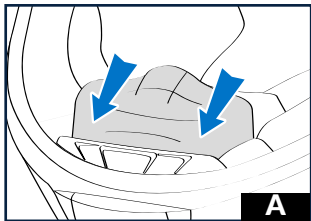

PAD

Ihr Race-R Pro GP 06 ist mit einer Abschlusskantendichtung ausgestattet. Diese verfügt über eine Aussparung, die ein Pad aufnehmen kann, welches beim Drücken auf das Reservoir das Abrutschen minimiert (C).

SPOILER

Der Race-R Pro GP 06 ist mit einem Spoiler ausgestattet, der entwickelt wurde, um die aerodynamische Leistung bei sehr hohen Geschwindigkeiten zu optimieren. Dieser wurde in Zusammenarbeit mit unseren anspruchsvollsten Piloten entwickelt und ermöglicht eine Verringerung des Luftwiderstands, beseitigt Vibrationen und Zittereffekte und sorgt für verbesserte Stabilität und gesteigerte Höchstgeschwindigkeit. Um die geltenden Sicherheitsnormen einzuhalten, ist der Spoiler so konzipiert, dass er sich im Falle eines Sturzes oder einer bedeutenden mechanischen Einwirkung vom Helm ablöst. Beachten Sie daher bitte die folgenden Hinweise zu Handhabung und Gebrauch:

⚠ ACHTUNG! Bitte beachten Sie beim benutzen, Transport oder Verwenden des Helmes einige Regeln um ein Beschädigen des Spoilers zu verhindern. Unsere Garantie tritt nicht in Kraft falls diese Regeln nicht respektiert wurden. Fall, Sturz oder herausreißen des Spoilers sind von der Garantie ausgeschlossen.

Versuchen Sie nicht den Spoiler herauszunehmen.

Tragen Sie den Helm nicht am Spoiler. Drücken Sie nicht auf den Spoiler (z.B. beim säubern) Versuchen Sie nicht den Spoiler und das Zubehör abzumontieren. Den Helm nicht ohne die Tasche transportieren (Risiko dass er hängenbleibt) Den Helm nicht am Arm tragen.

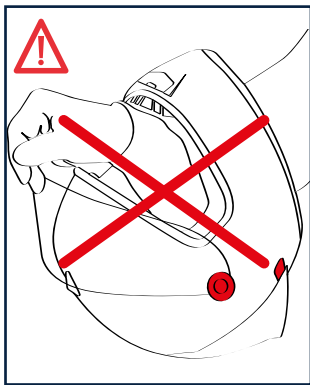
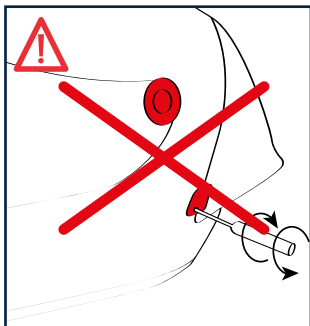
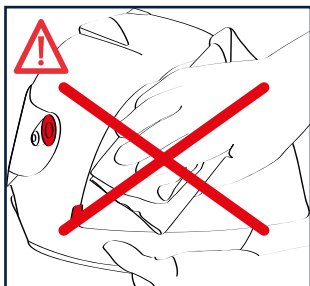
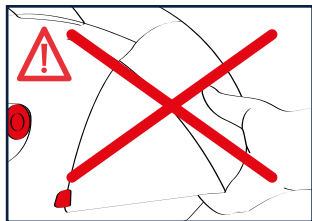

VISIER

- 1 - Visiersicherung
- 2 - Drehpunkt
- 3 - Arretierung

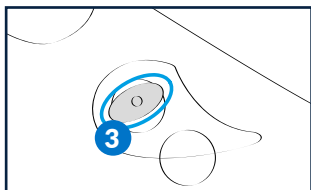
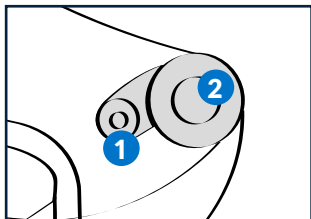

Das Visier Ihres Race-R Pro GP 06 trägt die Früchte unserer Studien und Entwicklungen, wodurch wir Ihnen ein Visier von optischer Qualität (optische Klasse 1) und hohem Sicherheitsniveau präsentieren können. Die Außenseite wurde mit einer kratzfesten Schicht behandelt, um die Lebensdauer Ihres Visiers zu verlängern. Die Innenseite profitiert von einer exklusiven Antibeschlag-Schicht. Für ein Höchstmaß an Effizienz ist sie reaktivierbar. Es wird empfohlen, Ihr Visier regelmäßig zu pflegen.

VISIER DEMONTAGE

A - Das Visier in Mittelstellung bringen.

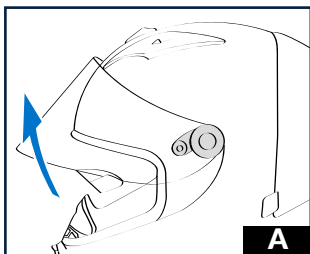

B-C-D - Die Visiersicherungen etwa eine viertel Umdrehung in Pfeilrichtung drehen. Die Arretierungen löst sich und die Sicherung läuft frei.

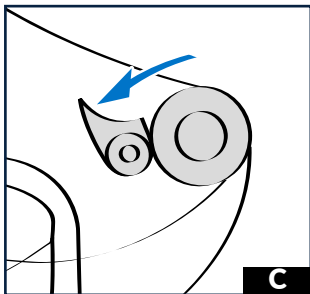
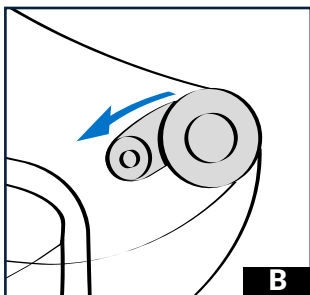

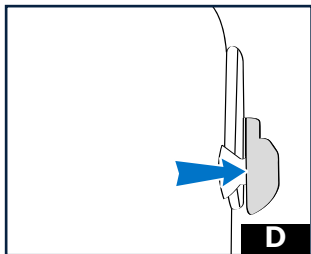

B - Das Visier mit der Öffnung auf den Drehpunkt schieben bis es einrastet.

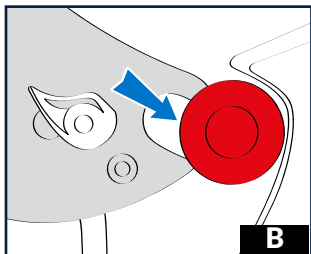

E - Das Visier kann jetzt nach Vorne entfernt werden.

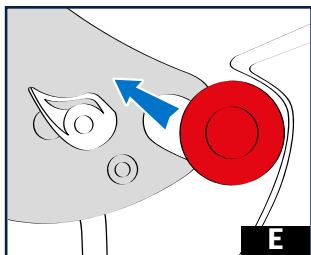

C - As Visier in Mittelstellung bringen.

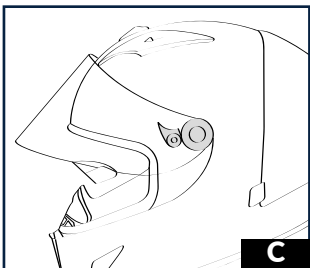

VISIER MONTAGE

A - Die Arretierungen der Visiersicherungen müssen sauber in der Aussparung liegen. Die Längere Seite der Sicherung zeigt zur Vorderseite des Visiers.

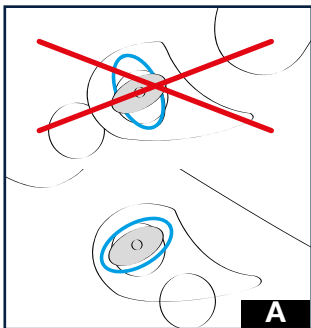

D - 4 - Die Visiersicherung leicht gegen das Visier drücken und dabei um eine viertel Umdrehung in Pfeilrichtung drehen.

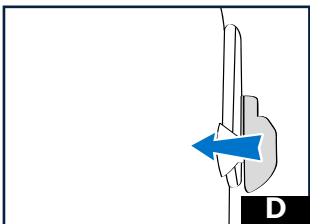

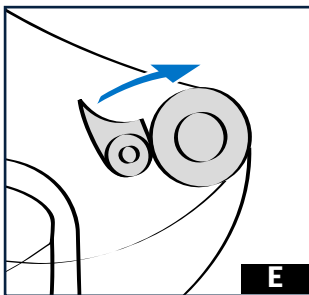

E

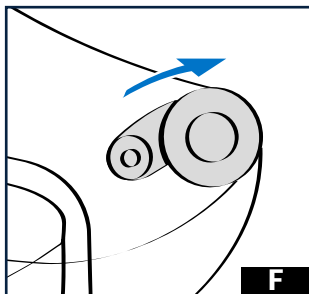

F

E-F - Um das Visier zu verriegeln, Visiersicherung wieder in die geschlossene Position bringen.

⚠️ WARNUNG! Nicht mit Gewalt. Überprüfen sie ob das visier richtig sitzt bevor sie den helm benutzen.

REGULIERUNG DER REIBUNGSSTÄRKE

Mithilfe des Schlüssels Nr. 6 von 1,5 mm können Sie die Stärke der Reibung Ihres Visiers regulieren. (siehe Foto)

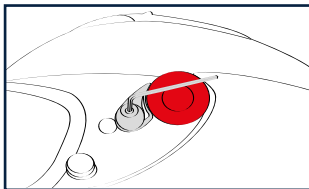

REGULIERUNG DER WASSERDICHTHEIT IHRES VISIERS

Ihr Helm wurde in der Fabrik sorgfältig eingestellt. Wir raten Ihnen davon ab, diese Einstellungen zu modifizieren, obwohl die patentierte Visiermechanik von SHARK die Möglichkeit gibt, das Visier anzupassen. Wir empfehlen Ihnen, diese Einstellung von Ihrem Händler machen zu lassen.

⚠️ WARNUNG! Zu Ihrer Sicherheit, fahren Sie niemals mit einem Visier, was Ihnen keine perfekte Sicht bietet.

⚠️ WARNUNG! Wenn Ihr Visier nach langem Gebrauch keine exzellente Sicht mehr bietet, ist es absolut nötig, es zu ersetzen.

ABREISSVISIERE

Ihr Race-R Pro GP 06 kann mit einem Satz Abreißvisiere ausgenutzt sein. Vorsicht, die Abreißvisiere sind nur für den Gebrauch auf geschlossenen Bahnen gedacht. Das Visier des Race-R Pro GP 06 ist ausgestattet mit den nötigen Halterungen. (Siehe Foto)

- Montage : die Halterungen sind auf Exzenter montiert, drehen Sie sie, um sie heranzuholen
- Befestigen Sie die Abreißvisiere auf dem sauberen Visier, (siehe Foto), wenn sie auf ihren Halterungen befestigt sind, spannen Sie sie mit einer Drehung.

⚠️ WARNUNG! schlecht befestigte Abreißvisiere verschlechtern Ihre Sicht und erhöhen die Gefahr eines Unfalls.

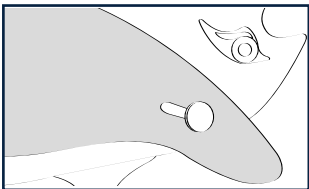

VORDERE BELÜFTUNG.

Dieser Lufteinlass wird durch Verschieben des Reglers geöffnet oder geschlossen (A).

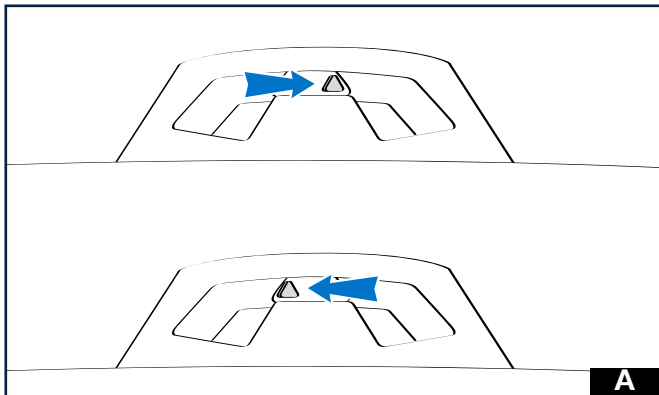

OBEREKOPFBELÜFTUNG

Zwei an der Zahl, rechts und links, erlauben sie eine optimierte Zirkulation der Luft über dem Kopf. Befindet sich der Regler in vorderer Position, ist die Belüftung

geschlossen. Befindet sich der Regler in hinterer Position, ist die Belüftung geöffnet (B).

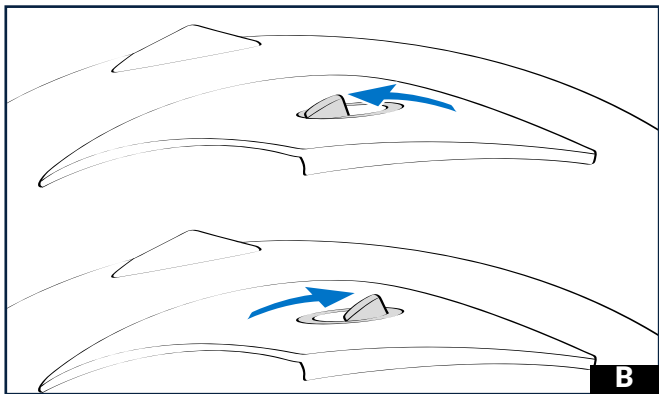

UNTERE BELÜFTUNG**2 FUNKTIONEN**

• Sie erlaubt einen Luftfluss über die Innenseite des Visiers um die Gefahr des Beschlagens zu verringern. Mit offener Klappe besteht diese Funktion permanent.

- Sie erlaubt außerdem ein Eindringen der Luft um die Belüftung Ihres Gesichts zu optimieren. Diese Belüftung hat eine Öffnung mit 2 möglichen Positionen, die Sie individuell an Ihre Geschwindigkeit und die Aerodynamik Ihrer 2 Räder anpassen können.

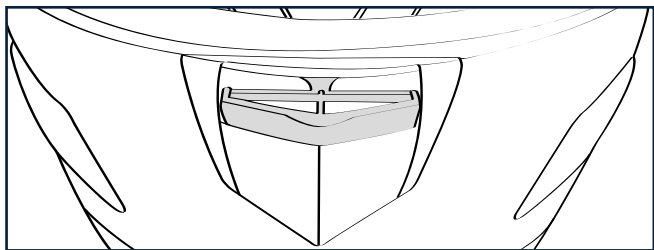
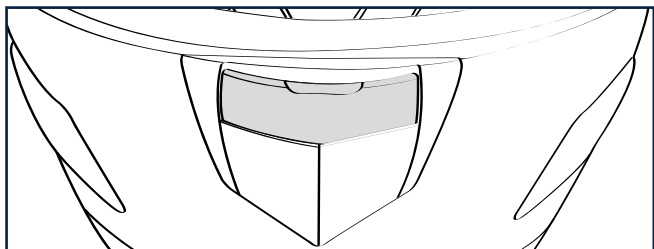
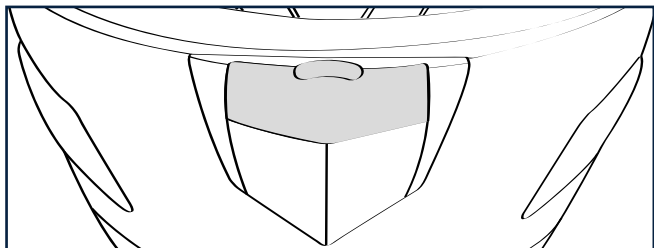

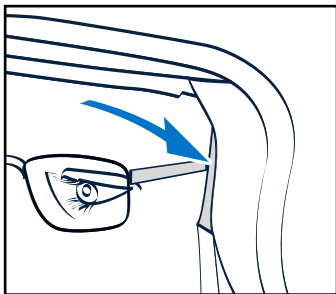

EASY FIT

Ihr SHARK Race-R Pro GP 06 zeichnet sich durch das EASY FIT SYSTEM aus, das Brillenträgern einen besonders hohen Tragekomfort bietet.

Die Wangenpolster sind dabei eigens darauf ausgelegt, dass sich die Brillenbügel möglichst leicht einföhren lassen.

SHARKTOOTH PRIME

Ihr SHARK Race-R Pro GP 06 Helm ist für den Einsatz des Bluetooth®-fähigen Sharktooth Prime® Systems vorbereitet.

Aussparungen in den Helmpolstern bieten Platz für die einzelnen Sharktooth Prime® Komponenten: im Nackenpolster für den Akku, im Kinnenteil für das Mikrofon und in

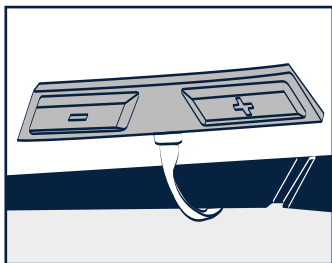

den Wangenpolstern für die Kopfhörer.

Der van außen zugängliche Akku kann leicht aufgeladen werden, ohne dass auch nur ein Helmpolster entfernt werden muss.

Für Motorradfahrer, die auch während der Fahrt kommunizieren möchten, ist die Sharktooth Prime® Freisprechanlage ein unentbehrliches Zubehör. Sie ist mit den meisten Mobiltelefonen und Smartphones kompatibel und ermöglicht die Kommunikation mit anderen Motorradfahrern mit Sharktooth Prime® System auf eine Entfernung von bis zu 500 Metern.

Das Sharktooth Prime® System ist wasserdicht, es bietet modernste Technologien wie Gesprächsannahme per Sprachbefehl, automatische Lautstärkenanpassung und Störgeräuschunterdrückung, und es gibt bei Bedarf die akustischen Informationen eines Bluetooth®-fähigen Navigationsgerätes sowie die Stereo-Musik eines A2DP-fähigen Players wider.

⚠ ACHTUNG! Das Race-R Pro GP 06 ist nur mit dem SHARKTOOTH® PRIME Audiosystem E22/06 zertifiziert. Kein anderes Audiosystem ist gültig.

Nur das zugelassene Zubehör gewährleistet die Sicherheit des Helmes.

LEGAL INFORMATION: this helmet was specifically designed for motorcycle use. It is not to be subjected to any technical modification. In order to offer an adequate level of protection, this helmet has to be properly adjusted and securely fitted. Any helmet which has been subjected to a severe impact must be replaced.

CAUTION: Do not apply any paint, stickers, petrol or any other solvent to this helmet. Only the visors, which have been approved N° E11 060154 and marketed under SHARK's reference VZ100 can be used with this helmet. This visor is made of injected polycarbonate. To keep the good optical quality of the visor and the coatings do not use any solvent, petrol, abrasive paste or similar products for cleaning. We advise to use a soft rag with warm water and mild soap. Visors printed "DAYTIME USE ONLY" must not be used at night or in poor visibility conditions.

Mentions légales : ce casque a été conçu pour une utilisation moto. Aucune modification technique ne doit lui être apportée. Pour assurer une protection suffisante, ce casque doit être bien ajusté, correctement et solidement attaché. Tout casque qui a été soumis à un choc est à remplacer.

Attention : n'appliquez sur ce casque ni autocollant, ni peinture, ni essence, ni aucun autre solvant. Seuls les écrans homologués sous le N° E11 060154 commercialisés sous la référence SHARK VZ100 doivent être utilisés avec ce casque. Cet écran est en polycarbonate injecté. Pour maintenir la bonne qualité optique et éviter les problèmes d'abrasion, ne pas utiliser de produits à base d'alcool, de solvant, d'essence, de pâte abrasive ou autres produits similaires pour son nettoyage. Il est conseillé de tremper l'écran dans de l'eau tiède savonneuse (savon de Marseille) et d'utiliser seulement ensuite un chiffon doux pour son nettoyage. Les écrans portant la mention "DAYTIME USE ONLY" (Utiliser seulement le jour) ne se prêtent pas à une utilisation de nuit ou dans des conditions de mauvaise visibilité.

Rechtliche Hinweise : Dieser Helm wurde speziell für den Gebrauch durch Motorradfahrer entwickelt. Dieser Helm unterliegt keiner technischen Änderung. Um ein Mindestmaß an Sicherheit zu gewährleisten, muss dieser Helm entsprechend eingestellt und dann getragen werden. Jeder Helm muss nach jeder stärkeren Kraftaufnahme (Unfall) unbedingt ersetzt werden.

ACHTUNG: Verwenden Sie keinerlei Fremdlacke, Aufkleber, Benzine oder irgendgeartete Lösungsmittel auf diesem Helm. Es dürfen ausschließlich solche Visiere für diesen Helm verwendet werden, die das Stanzzeichen N° E11 060154 und die SHARK Teile Nr. SHARK VZ100 aufweisen. Das Visier muss sorgfältig behandelt werden. Jeder Stoß und jeder Abrieb sind zu vermeiden.

Zum Abbau und Wiedereinbau richten Sie sich bitte genau nach der anliegenden Gebrauchsanweisung. Dieses Visier ist aus Polycarbonat. Um die gute optische Qualität des Visiers und der Beschichtungen zu erhalten, benutzen Sie weder Lösungsmittel, Benzin, Polierpaste noch ähnliche Produkte zum Reinigen. Wir empfehlen ein weiches Tuch mit lauwarmem Wasser und mildem Reinigungsmittel. Visiere mit der Aufschrift "DAYTIME USE ONLY" dürfen nachts oder bei schlechter Sicht nicht benutzt werden.

Annotazioni legali: Questo casco è stato specificatamente progettato per uso motociclistico. Non deve essere in alcun modo modificato. Al fine di offrire un adeguato livello di protezione questo casco deve essere regolato in modo sicuro e correttamente calzato. Tutti i caschi che hanno subito un forte impatto devono essere sostituiti.

Attenzione: non utilizzare vernice, adesivi, benzina o altri solventi su questo casco. La visiera deve essere maneggiata con cura. Solo le visiere, che sono state omologate N° E11 060154 e commercializzate con il marchio SHARK VZ100 possono essere utilizzate su questo casco. La visiera è fabbricata in policarbonato iniettato. Per non compromettere la qualità e le condizioni di visibilità garantite dalla visiera e dai suoi strati, si prega di non usare nessun solvente, benzina o pasta abrasiva durante il processo di pulizia. Consigliamo l'uso di un panno bagnato con acqua tiepida e sapone neutro. Le visiere che portano la dicitura "DAYTIME USE ONLY" non devono assolutamente essere utilizzate durante le ore notturne o in condizioni di scarsa visibilità.

Menciones legales: este casco está específicamente diseñado para su uso en motocicletas. No debe sufrir ningún tipo de manipulación o modificación. Para ofrecer la máxima protección, el casco debe estar correctamente colocado, ajustado y cerrado. Todo casco que haya sufrido un golpe de importancia debe ser sustituido.

Atención: No aplicar pinturas, adhesivos, gasolinas ni disolventes sobre el casco. Sólo pueden montarse en este casco las pantallas homologadas N° E11 060154 y comercializadas bajo la marca SHARK VZ100. Esta pantalla está fabricada en policarbonato inyectado. Para conservar su excelente calidad óptica y evitar los problemas por abrasión, no utilizar en su limpieza productos a base de alcohol, disolventes o gasolina, ni pulimentos abrasivos o similares. Se recomienda sumergir la pantalla en agua tibia con jabón (Jabón de Marsella) y a continuación usar un paño suave para su secado y limpieza. Las pantallas con la inscripción "DAYTIME USE ONLY" no son adecuadas para uso nocturno o en condiciones de baja visibilidad, por su gran absorción de la luz.

RACE-R PRO GP 06



OWNER'S MANUAL - MANUEL D'UTILISATION - BENUTZERHANDBUCH - LIBRETTO ISTRUZIONI - MANUAL DEL USUARIO

WARNING!

Carefully read, understand and follow the instructions provided in this manual, and keep it in a safe place for future reference. If you have any doubt whatsoever regarding the use or care of your helmet, please see your retailer for assistance or advice. Failure to follow the warnings and instructions provided herein can result in the failure of the helmet to protect you in an accident, resulting in a head injury or death.

ATTENTION !

Veuillez lire avec attention, comprendre et suivre les instructions fournies dans ce manuel, et veuillez le garder en lieu sûr pour vous en servir ultérieurement. En cas de doute concernant l'utilisation ou l'entretien du casque, veuillez demander l'aide ou l'avis de votre revendeur. Tout non respect des précautions et recommandations fournies dans ce manuel peut entraîner une défaillance dans l'efficacité du casque à vous protéger en cas d'accident, provoquant une blessure grave ou la mort.

WARNUNG!

Lesen Sie diese Anleitung aufmerksam durch und bewahren Sie sie sorgfältig auf. Bei Fragen zur Verwendung oder Pflege Ihres Helms wenden Sie sich

 "This user's manual and its images can not be considered as contractual. SHARK reserves the right to improve the quality of production. The images contained in this document are SHARK's exclusive property. Any reproduction is forbidden".

 "Ce manuel d'utilisation ainsi que les images contenues ne peuvent être considérés comme contractuels. SHARK se réserve le droit d'améliorer la qualité de la production. Les images contenues dans ce document sont la propriété exclusive de SHARK. Toute reproduction est interdite".

 "Diese Bedienungsanleitung und seine Bilder sind nicht Vertragsbestandteil. SHARK behält sich das Recht vor, die Qualität der Herstellung zu verbessern.

an Ihren Einzelhändler. Falls Sie die Warnungen und Hinweise dieser Anleitung nicht befolgen, kann das die Schutzwirkung des Helms im Falle eines Unfalls beeinträchtigen, was zu einer schweren oder tödlichen Kopfverletzung führen kann.

ATTENZIONE!

Leggere con attenzione, capire e seguire le istruzioni fornite in questo libretto e conservarlo in luogo sicuro per potersene servire ulteriormente. In caso di dubbio riguardo l'utilizzo o la manutenzione del casco, chiedere l'aiuto o l'avviso del proprio rivenditore. Il non rispetto delle precauzioni e raccomandazioni fornite in questo libretto può provocare una mancanza dell'efficacia del casco a proteggere in caso d'incidente, provocando una ferita grave o la morte.

ATENCIÓN!

Lea atentamente, siga las instrucciones de este manual y guárdelo en lugar seguro para futuras referencias. Si tuviera cualquier duda sobre la utilización o cuidado de su casco por favor diríjase a su establecimiento habitual. No seguir los avisos y consejos de utilización presentes en este manuscrito podría disminuir la protección para la cual este casco esta diseñado, pudiendo causar traumatismos craneales o incluso la muerte en caso de accidente.

Die in diesem Dokument enthaltenen Bilder sind der alleinige Besitz von SHARK. Jede Vervielfältigung ist untersagt".

 "Questo manuale d'uso e le immagini in esso contenute non possono essere considerati come contrattuali. SHARK si riserva il diritto di ottimizzare la qualità della produzione. Le immagini riportate nel presente documento sono di proprietà esclusiva di SHARK. Riproduzione vietata".

 "Este manual del usuario y sus imágenes no pueden ser considerados como contractuales. SHARK se reserva el derecho de mejorar la calidad de la producción. Las imágenes contenidas en este documento son propiedad exclusiva de SHARK. Prohibida toda reproducción".

Grazie di avere scelto un Race-R Pro GP 06 è un casco di qualità, perfettamente adatto all'uso urbano o extra urbano. Il casco Race-R Pro GP 06 sfrutta l'esperienza globale della SHARK nell'ambito della sicurezza, è stato ideato per un uso esclusivo sul 2 ruote motorizzato. Questo casco è conforme alle norme internazionali, però non è in grado di proteggere l'utente da qualsiasi evenienza. Prima dell'uso, siete pregati di seguire attentamente le seguenti raccomandazioni. Portare questo casco non vuol dire dimenticare di essere prudenti. **NORMATIVA!** Il casco SHARK Race-R Pro GP 06 è omologato e conforme alla normativa UNECE R 22/06 ed è quindi conforme ai requisiti imposti in tutti i Paesi in cui tale normativa è in vigore.

PRECAUZIONI E RACCOMANDAZIONI

1. Guidare sempre con prudenza. Anche se il casco risponde o va oltre le normative mondiali relative alla produzione dei caschi, non può proteggere interamente l'utilizzatore da tutti gli urti possibili ad alta o bassa velocità. Qualsiasi equipaggiamento di sicurezza ha i suoi limiti, una ferita alla testa è possibile anche in caso di porto del casco. Nonostante ciò, per proteggersi da un incidente mortale o da deficienze permanenti dovute a ferite alla testa, il casco deve imperativamente corrispondere alla taglia della propria testa e il cinturino dev'essere correttamente attaccato, come indicato in questo libretto.

2. Il casco è concepito in modo da ammortire un impatto con la distruzione della calotta e/o ammortizzatore interno. Questo danno può non essere evidente, di conseguenza, se il casco subisce un urto, anche in caso di semplice caduta per terra, dev'essere riportato per verifica, sostituzione o distruzione, anche se non sembra deteriorato. In caso di dubbio e se non si è sicuri che questa regola si applichi per l'urto in questione, si deve contattare il proprio rivenditore prima di un qualsiasi nuovo utilizzo del casco.

3. Un casco, come ogni prodotto, si può deteriorare nel tempo a seconda delle condizioni di utilizzo. Verificare, prima di ogni utilizzo del casco, qualsiasi segno di deteriorazione o danneggiamento. La taglia del casco deve sempre corrispondere alla taglia della propria testa. Nel caso contrario, il casco è diventato troppo grande ed è da sostituire. Non portare mai un casco danneggiato. Anche se il casco non è danneggiato o deteriorato, si raccomanda di sostituirlo cinque anni dopo l'acquisto.

4. Non apportare nessuna modifica al casco. Non perforare né tagliare mai un qualsiasi elemento del casco. Qualsiasi modifica potrebbe rovinare il casco e, di conseguenza, ridurre la sua efficacia a proteggerlo dagli urti.

5. Manipolare il casco con precauzione. Non sedersi mai sopra né gettarlo al suolo. Non guidare mai col casco appeso a una qualsiasi

parte del due ruote.

6. Non usare mai della benzina o dei prodotti petroliferi, chimici o qualsiasi altro solvente per pulire il casco, la calotta o la visiera. E ancora, non esporre mai il casco ai vapori di questi solventi (per esempio lasciandolo sul tappo del serbatoio della moto). Il casco potrebbe essere seriamente danneggiato da questi agenti chimici, anche se questo non sia apparente, e causare una riduzione nell'efficacia a proteggere. Usare sempre sapone delicato, acqua calda e panno morbido per pulire e asciugare il casco e la visiera.

7. Non applicare mai della vernice, degli adesivi o nastri adesivi sul casco o sulla visiera. Questi potrebbero rovinare il casco e, anche se il danno non fosse apparente, causare una riduzione nell'efficacia a proteggere.

8. Una diminuzione dell'udito, del campo visivo e dei movimenti della testa saranno constatati durante il porto del casco. Adattare la propria guida in conseguenza.

9. Asciugare il casco a temperatura ambiente. Non esporlo mai a temperature superiori a circa 160°F/70°C, ciò potrebbe capitare, ad esempio, se il casco fosse lasciato sul sedile passeggeri o nel bagagliaio di un'automobile.

10. Per qualsiasi commento o domanda riguardante il casco, si prega di contattare la società SHARK o il punto vendita più vicino.



Non garantiamo la capacità di questo prodotto a proteggere interamente l'utilizzatore da tutti gli urti possibili ad alta o bassa velocità, o da ferite che possano essere mortali. L'utilizzatore del casco riconosce e ammette che non esistono rischi, inerenti la guida di un due ruote, che si limitino a degli urti qualsiasi, ad alta o bassa velocità. Acquistando e utilizzando questo prodotto, l'utilizzatore assume e accetta espressamente, volontariamente e coscientemente questi rischi, scaricando SHARK da ogni responsabilità, fino al limite massimo ammissibile per legge, per qualsiasi danno che potesse derivarne.

| | |
|------------------------------------|------------|
| • Anatomia del casco..... | p. 3 |
| • Un casco su misura..... | p. 4 - 5 |
| • Cinturino..... | p. 6 |
| • Consigli per l'utilizzo..... | p. 7 |
| • Tesuti..... | p. 8 - 10 |
| • Pulizia..... | p. 10 |
| • Sottogola..... | p. 11 |
| • Maschera..... | p. 11 - 12 |
| • Spoiler..... | p. 13 |
| • Visiera..... | p. 14 - 16 |
| • Ventilazione..... | p. 17 - 18 |
| • Easy fit - Sharktooth Prime..... | p. 19 |
| • Annotazioni legali..... | p. 20 |

- 1) Visiera
- 2) Ventilazione frontale
- 3) Ventilazione superiore
- 4) Venturi superiore
- 5) Spoiler
- 6) Ventilazione Mentoniera
- 7) Venturi laterale
- 8) Meccanismo visiera
- 9) Cinturino doppio anello
- 10) Nascherina
- 11) Protezione anti-vento



| | | |
|----------|----------|---------|
| XS-53/54 | S-55/56 | M-57/58 |
| L-59/60 | XL-61/62 | |

ATTENZIONE! per quanto riguarda la circolazione in Francia, il codice stradale richiede l'apposizione dei catarifrangenti di sicurezza (forniti in una custodia separata), secondo quanto indicato sul disegno allegato.

ATTENZIONE! Negli Stati Uniti in cui vige una normativa specifica, non è possibile utilizzare caschi omologati solamente UNECE, ma solo caschi omologati anche DOT FMVSS 218.

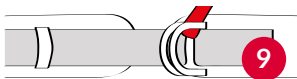

ATTENZIONE! Nessun casco può proteggere completamente l'utilizzatore da tutti gli urti possibili ad alta o bassa velocità. Tuttavia, per una protezione efficace, il casco dev'essere della buona taglia e il cinturino dev'essere allacciato correttamente come indicato nel libretto. È pericoloso utilizzare un casco che non sia della buona taglia o con il cinturino non allacciato correttamente, il casco potrebbe separarsi dalla testa in caso di incidente, causando delle ferite gravi o mortali.

UN CASCO SU MISURA

Ogni casco, dalla XS alla XL, è concepito per una taglia di testa precisa. Per misurare la propria testa utilizzare un metro da sartoria, misurare la circonferenza orizzontalmente 2,5 cm sopra le sopracciglia. Se la misura si trova tra due taglie provare per prima la taglia più piccola. Tuttavia, per causa delle differenti morfologie di cranio, i riferimenti delle taglie

servono solo ad orientare la scelta della taglia più adatta alla propria testa. Per una protezione efficace è necessario verificare che il casco corrisponda bene alla propria testa. Quando si sceglie un nuovo casco, verificare che la testa sia ben infilata dentro al casco, la parte alta del campo visivo dev'essere posizionata sopra le sopracciglia. Verificare anche che il cinturino sia correttamente stretto come indicato di seguito.

1. la testa dev'essere ben avviluppata dal casco e i guanciali devono apportare un buon mantenimento. Nel caso contrario il casco scelto è troppo grande, provare dunque una taglia più piccola. **Vedere la figura A.**

2. Con il cinturino correttamente allacciato, assicurarsi che il casco non si muova troppo da sinistra a destra e dall'alto al basso. Quando si muove il casco si deve sentire la pelle tirare a livello della testa e del viso. Se non è così il casco scelto è troppo grande, provare una taglia più piccola. **Vedere la figura B.**

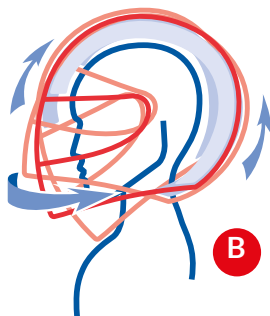
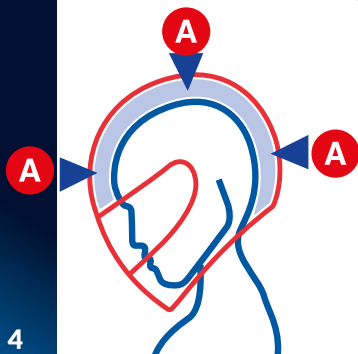

3. con il cinturino allacciato, prendere il casco dalla base posteriore e provare a sfilarlo dalla testa con un movimento rotativo. Provare poi a sfilare il casco prendendolo dalla base della mentoniera. Questi movimenti devono essere fatti in maniera sufficientemente energica. Se il casco inizia a scalzarsi, il casco è troppo grande, provare una taglia più piccola.

4. Inclinare la testa verso l'avanti il più possibile. La base della mentoniera non deve toccare il petto. **Vedere la figura C.**

5. Inclinare la testa verso dietro il più possibile, la base del casco non deve toccare la schiena. **Vedere la figura D.**

Non avere i capelli intrecciati o allacciati all'interno del casco. Non mettere niente in mezzo o sopra i capelli all'interno del casco. Non aggiungere niente all'interno del casco per aggiustare la posizione della testa. Per ogni domanda riguardante la scelta della buona taglia del casco, chiedere consiglio al proprio rivenditore. Tutte queste prove devono essere

ripetute durante tutta la vita del casco, poichè la gommapiuma del comfort può evolvere col passare del tempo. Se, nel corso della vita del casco, quest'ultimo non conserva una taglia corretta, bisognerà sostituirlo. Non prestare mai il proprio casco senza essersi assicurati, seguendo le istruzioni del libretto, che convenga bene alla persona a cui viene prestato.

⚠ ATTENZIONE! Nessun casco può proteggere completamente l'utilizzatore da tutti gli urti possibili ad alta o bassa velocità. Tuttavia, per una protezione efficace, il casco dev'essere della buona taglia e il cinturino dev'essere allacciato correttamente come indicato nel libretto. È pericoloso utilizzare un casco che non sia della buona taglia o con il cinturino non allacciato correttamente, il casco potrebbe separarsi dalla testa in caso di incidente, causando delle ferite gravi o mortali.

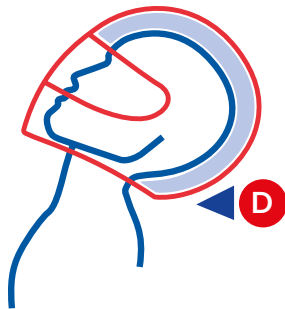
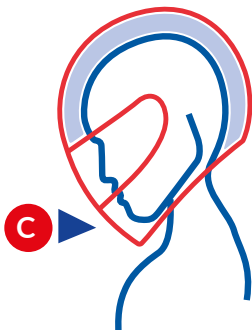

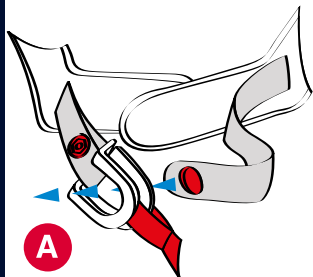

A

⚠ ATTENZIONE! Non utilizzare mai il passante di plastica come sola chiusura del cinturino. Per una chiusura corretta il cinturino deve passare come da istruzioni nel doppio anello. Un qualsiasi cattivo utilizzo del cinturino può far sì che il casco si sfilì in caso di incidente, lasciando la testa senza alcuna protezione.

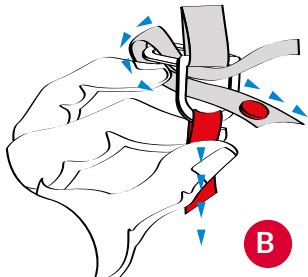

B

Provare a tirare sul cinturino con le dita. Se il cinturino, in un modo o in un altro si allenta significa che non è stato chiuso correttamente nel doppio anello. Ripetere in questo caso le operazioni qui descritte. In caso di dubbio sul sistema di allacciamento non usare il casco. Chiedere consiglio al proprio rivenditore.

CINTURINO A DOPPIO ANELLO

Fare scivolare la cinghia più lunga del cinturino dentro i due anelli, verificando che il cuscinetto del comfort sia ben posizionato tra il cinturino e il collo. Vedere la figura A.

Formare un cerchio con l'estremità del cinturino attorno all'anello esterno e ripassarlo poi nell'anello interno. Vedere la figura B.

Tirare sull'estremità della cinghia fino a che il cinturino sia ben teso. Il cinturino dev'essere posizionato contro il collo e non sotto al mento. Dev'essere stretto il più possibile senza fare male o dare fastidio alla respirazione. Vedere la figura C.

Agganciare il bottone dell'estremità libera della cinghia al fine di evitare che fluttui al vento. Vedere la figura D.

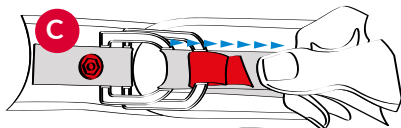

C

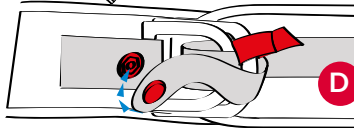

D

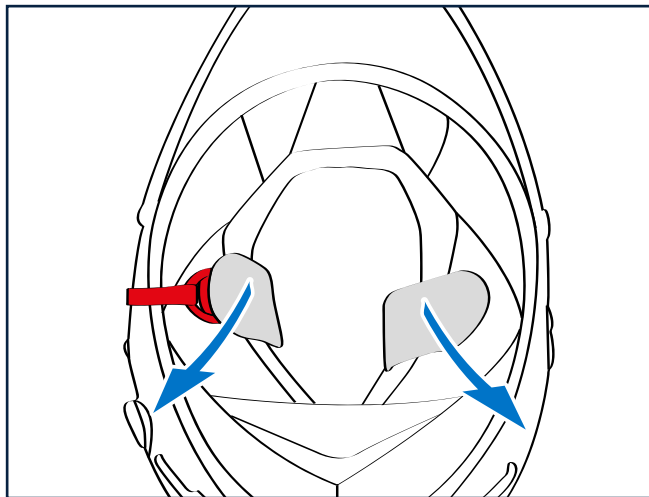

INDOSSARE IL CASCO

Dopo aver aperto il gancio del cinturino, per indossarlo, è necessario afferrarlo a livello degli attacchi del cinturino e spostarlo leggermente verso l'esterno, in modo da semplificare il passaggio della testa. Si raccomanda, durante lo stesso movimento, di mantenere, con i pollici, le 2 parti del cinturino verso l'esterno per garantirne un corretto posizionamento. Posizionare correttamente le parti di protezione del gancio del cinturino e chiuderlo facendo riferimento ai consigli.

Verificare che la tensione, e quindi il mantenimento in posizione del casco, sia corretta in tutte le posizioni.

In caso contrario, è tassativo ripetere la regolazione della lunghezza fino a ottenere un mantenimento in posizione ottimale.

TOGLIERE IL CASCO

Slacciare il cinturino, spostare leggermente ogni lato, afferrare il casco procedendo come quando è stato indossato, quindi toglierlo.



ATTENZIONE! Se non si riesce ad allacciare correttamente il cinturino, o se non si riesce a calzare correttamente il casco in testa, **NON UTILIZZARE IL CASCO !** Contattare il rivenditore per l'assistenza.

SMONTAGGIO DEGLI INTERNI

- Rigirare il casco;
- Separare le due parti del sottogola;
- Smontare la protezione della nuca staccando la parte in plastica dal suo alloggiamento (Fig. A).
- Staccare la parte posteriore della cuffia interna (Fig. B).
- Infine, sfilare il supporto anteriore cominciando dal lato (Fig. C) ed estrarre la cuffia interna.
- Sganciare i due guanciali (Fig. D) e farli scorrere lungo le cinghie del sottogola per estrarli.

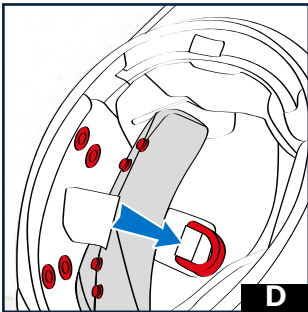
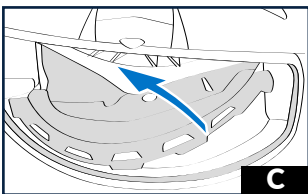
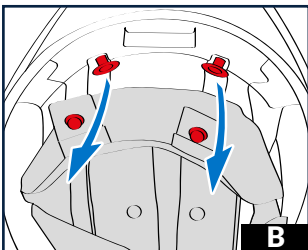
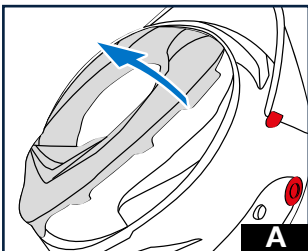

ATTENZIONE! L'interno è un elemento essenziale per il buon mantenimento del casco sulla testa. Se persistono dubbi sul montaggio o lo smontaggio degli interni non utilizzare il casco. Contattare il proprio rivenditore per assistenza e consigli. Non utilizzare mai un casco al quale manca un qualsiasi componente del suo interno, non la proteggerà in caso di incidente.

ATTENZIONE! Il calottino e la cuffia interna sono fatti per andare perfettamente in testa. In caso di incidente, un casco che non è della propria taglia può sfilarsi, lasciando così la testa senza protezione e causare delle ferite gravi o fatali. Se non si è sicuri che gli interni siano correttamente montati, non utilizzare il casco. Contattare il proprio rivenditore per assistenza e consiglio.

MONTAGGIO DEGLI INTERNI

- Cominciare l'operazione infilando la parte plastica all'avanti della cuffia nel suo alloggiamento (Fig. A), cominciando da uno dei due lati (come indicato dalla freccia 1) ;

- Posizionare la cuffia correttamente ;

- Attaccare i bottoni della parte posteriore della cuffia (Fig. B) ;

- Posizionare il tessuto correttamente. Riallacciare la parte posteriore.

- Riposizionare i guanciali facendo passare le cinghie del cinturino nel passaggio dei guanciali (Fig. D) ;

- Attaccare i 3 bottoni e in fine il velcro ;

- Rimontare il paranuca inserendo la parte posteriore e quindi riattaccare i ganci delle parti laterali uno dopo l'altro (Fig. D).

Controllare che il rivestimento interno sia orientato nel senso giusto.

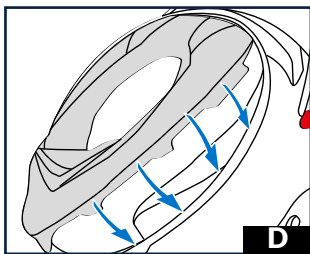
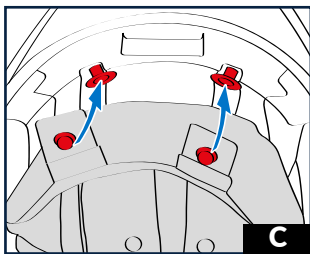
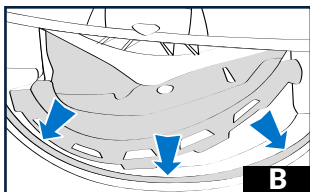
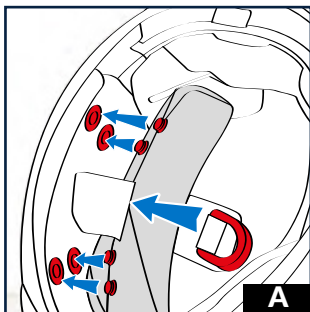

ATTENZIONE! L'interno è un elemento essenziale per il buon mantenimento del casco sulla testa. Se persistono dubbi sul montaggio o lo smontaggio degli interni non utilizzare il casco. Contattare il proprio rivenditore per assistenza e consigli. Non utilizzare mai un casco al quale manca un qualsiasi componente del suo interno, non la proteggerà in caso di incidente.

ATTENZIONE! Il calottino e la cuffia interna sono fatti per andare perfettamente in testa. In caso di incidente, un casco che non è della propria taglia può sfilarsi, lasciando così la testa senza protezione e causare delle ferite gravi o fatali. Se non si è sicuri che gli interni siano correttamente montati, non utilizzare il casco. Contattare il proprio rivenditore per assistenza e consiglio.

PULIZIA DEGLI INTERNI

Le parti tessili interne sono lavabili ; è importante, al fine di non deteriorarli, di seguire scrupolosamente i consigli seguenti : i guanciali e la cuffia devono essere lavati a mano, con acqua insaponata e tiepida (30°circa). Non utilizzare prodotti detergenti aggressivi, ma solo detergenti per tessuti delicati a dosi ridotte, oppure del sapone di Marsiglia. E' indispensabile far asciugare completamente, prima dell'utilizzo, i tessuti e la gommapiuma. L'asciugatura dev'essere effettuata a temperatura ambiente. Non stirare mai le parti tessili. Per le parti di finta pelle o i tessuti uniti ad elementi di sicurezza, utilizzare una spugna o un panno leggermente umido con un po' di sapone di Marsiglia, poi risciacquare con acqua. Evitare di bagnare troppo gli elementi in polistirolo. È indispensabile assicurarsi che tutte le parti interne siano perfettamente asciutte prima di utilizzare il casco.

⚠ ATTENZIONE! Danneggiare la gommapiuma interna compromette la buona taglia del casco. Se non è ben aggiustato alla testa, il casco può scalzarsi, lasciando così la testa senza protezione e causare delle ferite gravi e anche fatali.

I TESSUTI

I tessuti e la gommapiuma per il comfort del Race-R Pro GP 06 permetteranno di apprezzare al meglio le prestazioni del casco. Le parti in contatto con la pelle sono fatte con un tessuto che garantisce una piacevole sensazione, un buon assorbimento del sudore oltre ad una buona tenuta all'invecchiamento. Grazie ad un trattamento in superficie il rischio di muffe e batteri è limitato.

⚠ ATTENZIONE! Malgrado che siano selezionati per le loro qualità di resistenza e di tenuta nel tempo, tutte le parti che abbigliano l'interno sono sottoposte alla normale usura, dipendente dalla cura, dalla manutenzione, dal tempo di utilizzo ma anche dalle caratteristiche di acidità del vostro sudore. Se si constata un invecchiamento, consigliamo di sostituire le imbottiture interne in modo da conservare nel tempo un casco perfettamente pulito e che assicuri il comfort necessario. Il proprio rivenditore potrà proporre gli accessori di ricambio, oltre a proporre in opzione dei guanciali di spessore e densità differenti nel caso la scelta standard non corrisponda alla morfologia del proprio viso.

⚠ ATTENZIONE! Ogni volta che si indossa il casco, verificare che corrisponda bene alla propria testa, come spiegato.

SOTTOGOLA

Il tuo casco RACE - R Pro GP 06 è dotato di un esclusivo sottogola protettivo composto da due elementi (A) che isola in modo ottimale da rumore, turbolenze aerodinamiche e freddo.

1/ La prima parte fissa è realizzata in neoprene e garantisce un primo livello di protezione.

2/ La seconda parte è estraibile e assicura il massimo isolamento. Per utilizzare solamente il sottogola fisso, staccare i 3 bottoni a pressione del sottogola estraibile e rimuoverlo. Per riposizionare il sottogola estraibile, riattaccarlo usando i 3 bottoni a pressione.

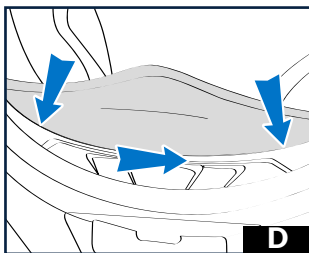
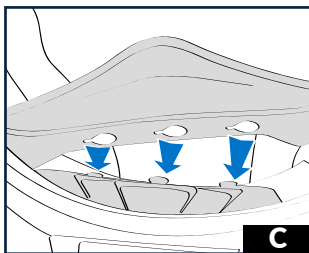
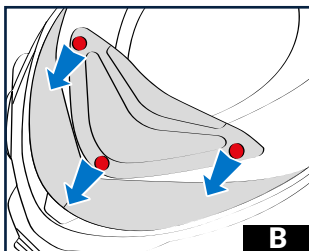
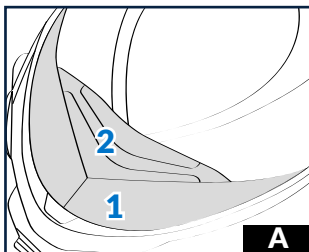
**MASCHERA****Mascherina (estate)**

MONTAGGIO: la mascherina si fissa al casco attraverso un sistema a baionetta. Posizionare la maschera di fronte ai 3 perni di supporto e inserirla in corrispondenza degli alloggiamenti e delle linguette (C). Muovere la parte verso destra (guardando il casco da davanti) per bloccarla (D). Bloccare definitivamente spingendo le linguette.

SMONTAGGIO: muovere la parte nella direzione opposta rispetto all'operazione di montaggio per rimuovere la maschera dai perni di supporto.

MASCHERINA

Maschera grande (inverno/pista)

MONTAGGIO: per utilizzare la maschera anti-condensa da pista, rimuovere la mascherina. Rimuovere i guanciali. Fissare la parte superiore sui 3 perni di supporto della maschera. Posizionare i tubi nei rispettivi alloggiamenti (B). Posizionare l'attacco della maschera in corrispondenza dell'alloggiamento a pressione (B). Riposizionare il guanciale per fissare l'attacco. Ripetere la stessa operazione sull'altro lato. 2 prese d'aria garantiscono un perfetto ricircolo, anche nelle condizioni climatiche più estreme.

SMONTAGGIO:

Rimuovere i guanciali. Estrarre i tubi dai relativi alloggiamenti. Staccare la parte superiore dei 3 perni ed estrarre la maschera. Riposizionare i guanciali.

⚠ ATTENZIONE! L'interno è un elemento essenziale per il buon mantenimento del casco sulla testa. Se persistono dubbi sul montaggio o lo smontaggio degli interni non utilizzare il casco. Contattare il proprio rivenditore per assistenza e consigli. Non utilizzare mai un casco al quale manca un qualsiasi componente del suo interno, non la proteggerà in caso di incidente.

FILTRO ANTI INQUINAMENTO

Un filtro anti inquinamento, rimovibile, a 3 posizioni permette di gestire il flusso d'aria

- Posizione 0 flusso d'aria al massimo (senza filtro)
- Posizione 1 flusso d'aria filtrato
- Posizione 2 flusso d'aria chiuso verso la bocca (l'aria è diretta unicamente verso la visiera).

È raccomandato di cambiare regolarmente il vostro filtro soprattutto se circolate in un ambiente inquinato. I filtri anti inquinamento di ricambio sono disponibili presso il Vostro Rivenditore.

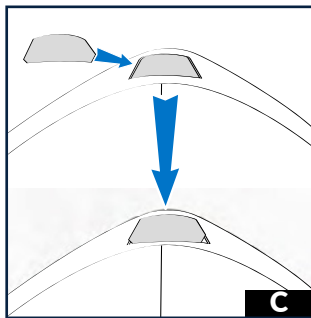
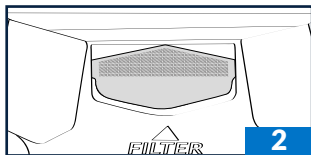
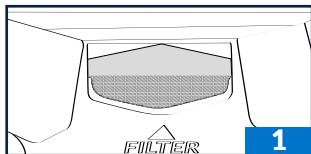
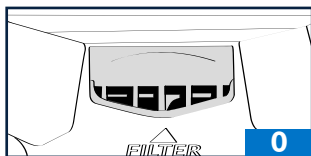
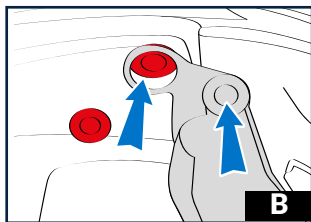
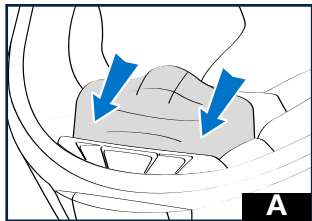

Il tuo casco Race-R Pro GP 06 è dotato di una base concepita per alloggiare un cuscinetto che riduce al minimo lo scivolamento in caso di appoggio sul serbatoio (C).

SPOILER

Il casco Race-R Pro GP 06 è dotato di uno spoiler concepito appositamente per ottimizzare le prestazioni aerodinamiche a velocità molto elevate. Sviluppato in collaborazione con i nostri piloti più esigenti, questo spoiler riduce il trascinamento, assorbe le vibrazioni e genera una migliore stabilità e una maggiore velocità di punta. Per garantire la conformità con le norme di sicurezza in vigore, lo spoiler è stato concepito per staccarsi in caso di caduta o di forte sollecitazione meccanica. Per questa ragione è necessario rispettare le seguenti precauzioni d'uso.

⚠ ATTENZIONE ! Durante l'utilizzo, il trasporto o la manipolazione del casco, alcune precauzioni devono essere rispettate per evitare di danneggiare lo spoiler. Il non rispetto di queste consegne costituisce l'annullazione della garanzia. Sono esclusi dalla garanzia anche i casi di caduta e distacco. Non tentare di staccare lo spoiler. Non prendere il casco dallo spoiler. Non appoggiarsi allo spoiler (durante la pulizia per esempio). Non cercare di smontare le parti di fissaggio dello spoiler. Non trasportare il casco senza il sacco di protezione (rischio di agganciamento). Non trasportare il casco al braccio.

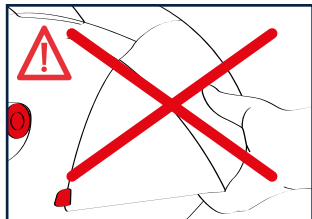
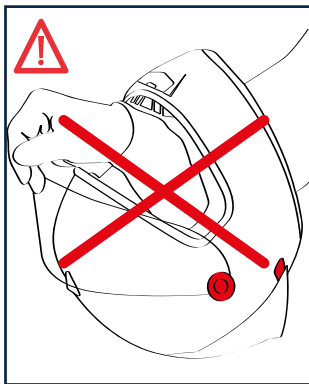
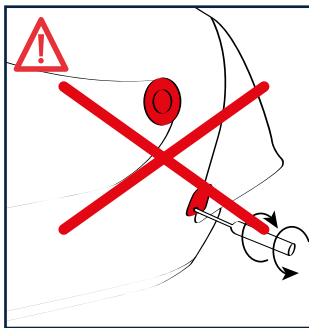
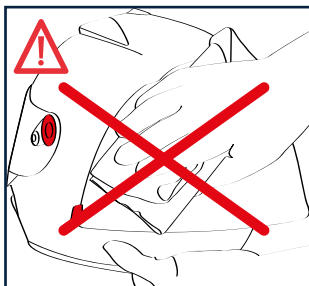

VISIERA

- 1 - Leva di blocco
- 2 - Asse di rotazione
- 3 - Meccanismo di blocco/sblocco

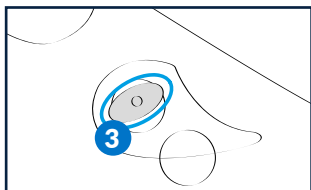
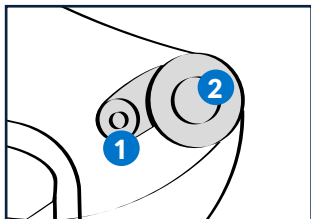

La visiera del vostro casco Race-R Pro GP 06 é il risultato di studi e sviluppi che vi permettono di avere una visiera di qualità ottica (classe ottica 1) e di alta sicurezza.

La parte esterna é stata trattata anti graffio per prolungare la durata d'utilizzo della visiera.

La parte interna é dotata di un trattamento esclusivo anti appannamento, riattivabile per essere il piu' efficace possibile. E' quindi raccomandato pulire regolarmente la visiera.

SMONTAGGIO VISIERA

A - Porre la visiera in posizione intermedia.

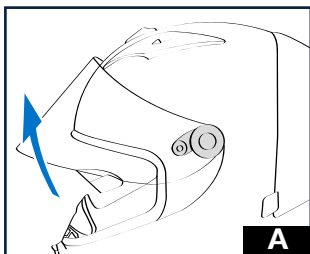

B-C-D - Fare ruotare di un quarto di giro la leva di blocco/sblocco in avanti. I meccanismi escono dalla sede.

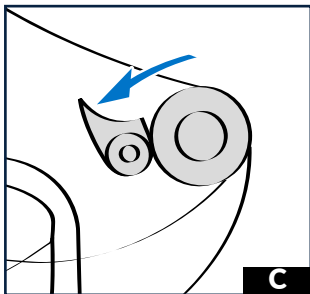
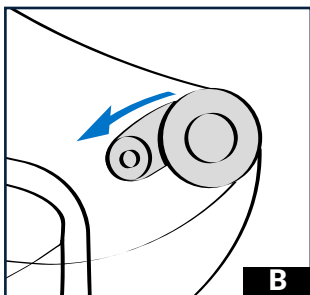

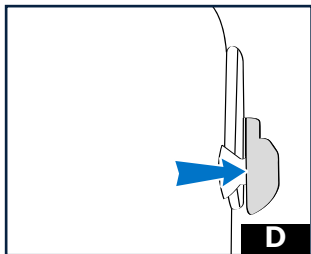

E - Estrarre la visiera dall'asse.

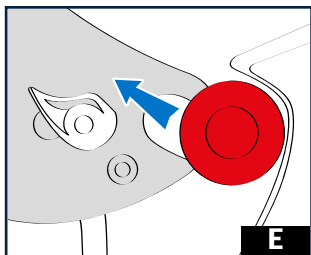

MONTAGGIO VISIERA

A - Verificare che il meccanismo sia nella sede e che la parte più lunga della leva sia posizionata in avanti.



B - Posizionare la visiera nell'apposito asse e spingerla indietro fino all'arresto.

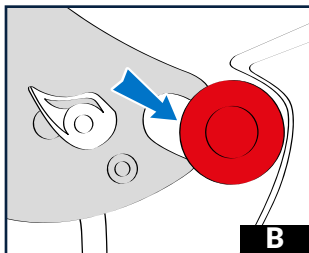

C - Porre la visiera in posizione intermedia.

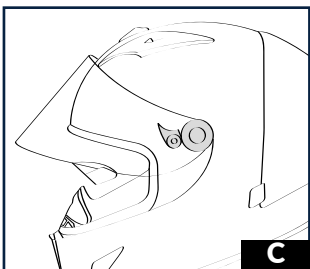

D - Esercitare una pressione sul meccanismo di blocco/sblocco ed effettuare un quarto di giro verso la parte posteriore del casco per ritornare alla posizione iniziale. Ripetere l'operazione sull'altro lato.

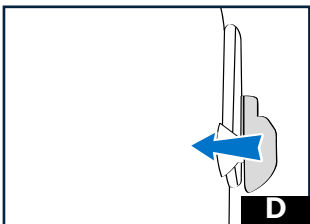

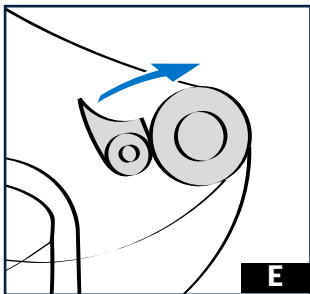

E

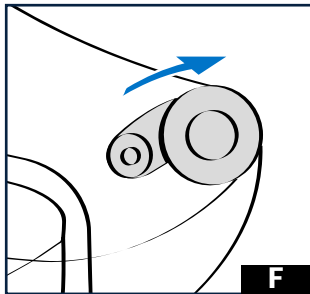

F

E-F - Spostare il blocco della visiera in posizione chiusa per bloccare la visiera.

⚠ ATTENZIONE! Non forzare mai.
⚠ Verificare il movimento del casco prima dell'utilizzo.

REGOLA LA FORZA D'ATTRITO

1 - Utilizzando la chiave 6 con sezione di 1,5 mm, è possibile regolare la forza di attrito della visiera (vedere foto).

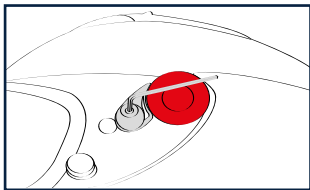

ADEGUAMENTO DELLA IMPERMEABILITÀ DELLA VISIERA

Il suo casco è stato prerogolato minuziosamente in fabbrica. Non è consigliabile di modificare queste impostazioni, tuttavia il sistema di rotazione brevettato SHARK rende possibile regolare la visiera. Ma vi raccomandiamo di rivolgersi al proprio rivenditore per farlo.

⚠ ATTENZIONE! Per motivi di sicurezza, non condurre mai con una visiera che non vi assicuri una perfetta visibilità.

⚠ ATTENZIONE! Se la visiera dopo un periodo di utilizzo, non garantisce ottima visibilità, è assolutamente necessario sostituirla.

TEAR OFF

Il suo casco Race-R Pro GP 06 può essere fornito di un kit tear off. Attenzione tear off è per l'uso solo su circuito chiuso.

La visiera di Race-R Pro GP 06 è equipaggiata con materiali necessari. (Vedi foto)

- Montaggi : i supporti sono montati su supporti predisposti , fateli ruotare per avvicinarli.
- Posizionare lo strappo sulla propria visiera, (vedi foto), una volta che i tear off sono posizionati sui loro supporti, tenderli effettuando una rotazione.

⚠ ATTENZIONE! Lo scorretto posizionamento può nuocere alla vostra visione e comportare il rischio di incidenti.

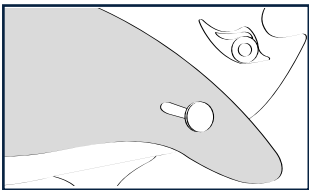

AERAZIONE FRONTALE

L'entrata d'aria frontale si regola in posizione aperta o chiusa spostando il cursore lateralmente (vedere foto) (A).

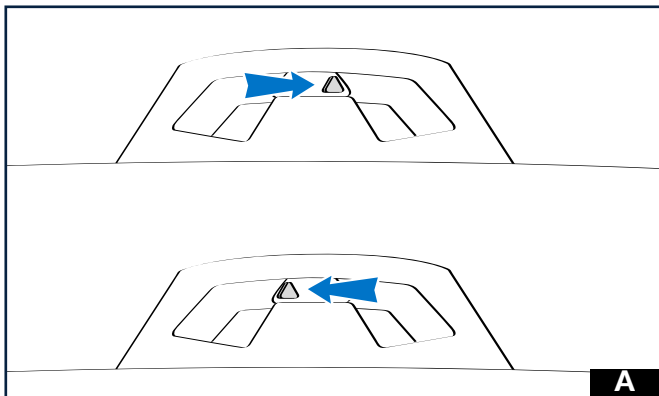

AERAZIONI SUPERIORI

A sinistra e destra, permettono una circolazione d'aria ottimizzata sulla superficie della testa.

Cursore in posizione avanti : le prese d'aria sono chiuse. Cursore indietro : le prese d'aria sono aperte.

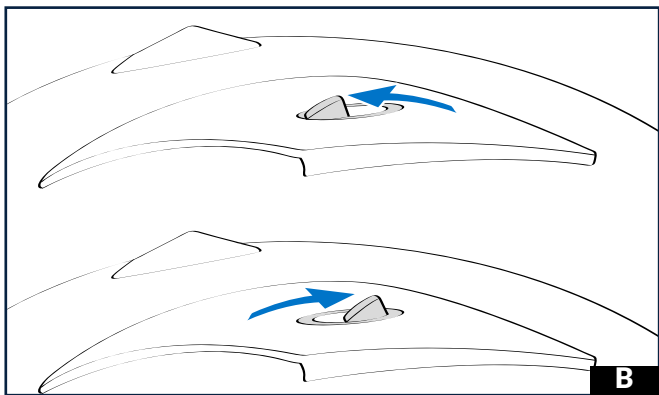

AERAZIONE MENTONIERA**2 FUNZIONI:**

- permette di garantire un flusso d'aria sulla superficie interna della visiera al fine di limitare i rischi di appannamento. Questa funzione è sempre garantita a presa d'aria aperta.

- garantisce un'entrata d'aria per ottimizzare la ventilazione del viso. Questa presa d'aria ha un'apertura a tre posizioni da regolare in funzione della vostra velocità e dell'aerodinamica del vostro mezzo.

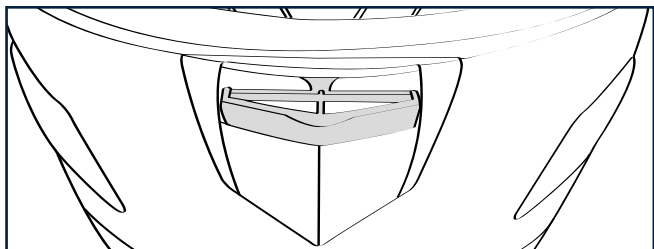
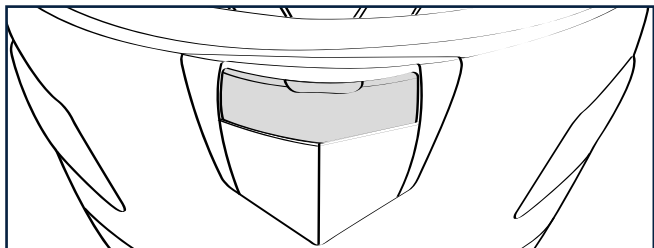
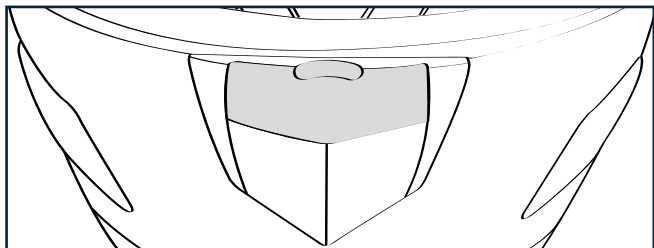

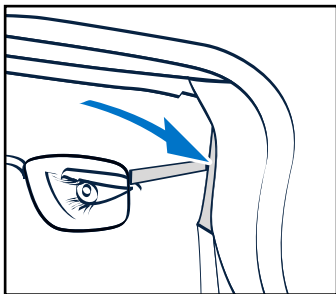

EASY FIT

Il vostro casco Race-R Pro GP 06 è stato concepito in modo da apportare un confort supplementare ai portatori d'occhiali, grazie allo SHARK EASY FIT. I 2 guanciali sono stati realizzati ciascuno con un cuscinetto estraibile, che consente un passaggio facilitato alle stanghette degli occhiali.

SHARKTOOTH PRIME

I vostri caschi SHARK Race-R Pro GP 06 sono Sharktooth Prime Ready, ovvero predisposti per ricevere lo Sharktooth Prime.

Troverete infatti un vano appositamente previsto per la batteria sul retro del casco, sotto il paranuca, così come uno spazio per il microfono sul davanti.

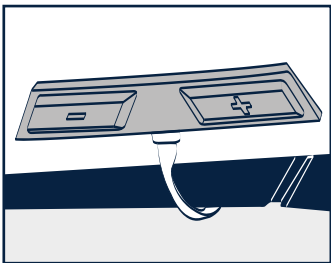

Per le cuffie sono invece previste delle cavità interne ai guanciali.

La batteria è facilmente ricaricabile poiché accessibile direttamente dall'esterno, senza dover smontare il paranuca.

Il sistema Sharktooth Prime vi permette di comunicare via Bluetooth in tutta semplicità.

Per tutti i motociclisti urbani, stradali o Touring che desiderano comunicare circolando, il kit Sharktooth Prime Bluetooth mani libere per telefoni cellulari e Smartphones è un "must have" tra gli accessori.

Sharktooth Prime Bluetooth mani libere propone un sistema di intercomunicazione da moto a moto con un altro Sharktooth Prime (500m). si connette rapidamente con la maggior parte dei telefoni cellulari e Smartphones. Si attiva con comando vocale, è resistente all'acqua, presenta un collegamento audio Bluetooth ai GPS. C'è la possibilità di ascoltare la musica con A2DP tramite Bluetooth. Altri comandi sono la riduzione del rumore di sottofondo e il controllo automatico del volume.

Per accedere a queste funzioni dovete connettere il vostro Sharktooth Prime a un dispositivo Bluetooth appropriato.

⚠ ATTENZIONE! La Race-R Pro GP 06 è certificata solo E22/06 con il sistema audio SHARKTOOTH® PRIME. Nessun altro sistema audio è valido. Solo gli accessori approvati manterranno la sicurezza del casco.

LEGAL INFORMATION: this helmet was specifically designed for motorcycle use. It is not to be subjected to any technical modification. In order to offer an adequate level of protection, this helmet has to be properly adjusted and securely fitted. Any helmet which has been subjected to a severe impact must be replaced.

CAUTION: Do not apply any paint, stickers, petrol or any other solvent to this helmet. Only the visors, which have been approved N° E11 060154 and marketed under SHARK's reference VZ100 can be used with this helmet. This visor is made of injected polycarbonate. To keep the good optical quality of the visor and the coatings do not use any solvent, petrol, abrasive paste or similar products for cleaning. We advise to use a soft rag with warm water and mild soap. Visors printed "DAYTIME USE ONLY" must not be used at night or in poor visibility conditions.

Mentions légales : ce casque a été conçu pour une utilisation moto. Aucune modification technique ne doit lui être apportée. Pour assurer une protection suffisante, ce casque doit être bien ajusté, correctement et solidement attaché. Tout casque qui a été soumis à un choc est à remplacer.

Attention : n'appliquez sur ce casque ni autocollant, ni peinture, ni essence, ni aucun autre solvant. Seuls les écrans homologués sous le N° E11 060154 commercialisés sous la référence SHARK VZ100 doivent être utilisés avec ce casque. Cet écran est en polycarbonate injecté. Pour maintenir la bonne qualité optique et éviter les problèmes d'abrasion, ne pas utiliser de produits à base d'alcool, de solvant, d'essence, de pâte abrasive ou autres produits similaires pour son nettoyage. Il est conseillé de tremper l'écran dans de l'eau tiède savonneuse (savon de Marseille) et d'utiliser seulement ensuite un chiffon doux pour son nettoyage. Les écrans portant la mention "DAYTIME USE ONLY" (Utiliser seulement le jour) ne se prêtent pas à une utilisation de nuit ou dans des conditions de mauvaise visibilité.

Rechtliche Hinweise : Dieser Helm wurde speziell für den Gebrauch durch Motorradfahrer entwickelt. Dieser Helm unterliegt keiner technischen Änderung. Um ein Mindestmaß an Sicherheit zu gewährleisten, muss dieser Helm entsprechend eingestellt und dann getragen werden. Jeder Helm muss nach jeder stärkeren Kraftaufnahme (Unfall) unbedingt ersetzt werden.

ACHTUNG: Verwenden Sie keinerlei Fremdacke, Aufkleber, Benzine oder irgendgeartete Lösungsmittel auf diesem Helm. Es dürfen ausschließlich solche Visiere für diesen Helm verwendet werden, die das Stanzzeichen N° E11 060154 und die SHARK Teile Nr. SHARK VZ100 aufweisen. Das Visier muss sorgfältig behandelt werden. Jeder Stoss und jeder Abrieb sind zu vermeiden.

Zum Abbau und Wiedereinbau richten Sie sich bitte genau nach der anliegenden Gebrauchsanweisung. Dieses Visier ist aus Polycarbonat. Um die gute optische Qualität des Visiers und der Beschichtungen zu erhalten, benutzen Sie weder Lösungsmittel, Benzin, Polierpaste noch ähnliche Produkte zum Reinigen. Wir empfehlen ein weiches Tuch mit lauwarmem Wasser und mildem Reinigungsmittel. Visiere mit der Aufschrift "DAYTIME USE ONLY" dürfen nachts oder bei schlechter Sicht nicht benutzt werden.

Annotazioni legali: Questo casco è stato specificatamente progettato per uso motociclistico. Non deve essere in alcun modo modificato. Al fine di offrire un adeguato livello di protezione questo casco deve essere regolato in modo sicuro e correttamente calzato. Tutti i caschi che hanno subito un forte impatto devono essere sostituiti.

Attenzione: non utilizzare vernice, adesivi, benzina o altri solventi su questo casco. La visiera deve essere maneggiata con cura. Solo le visiere, che sono state omologate N° E11 060154 e commercializzate con il marchio SHARK VZ100 possono essere utilizzate su questo casco. La visiera è fabbricata in policarbonato iniettato. Per non compromettere la qualità e le condizioni di visibilità garantite dalla visiera e dai suoi strati, si prega di non usare nessun solvente, benzina o pasta abrasiva durante il processo di pulizia. Consigliamo l'uso di un panno bagnato con acqua tiepida e sapone neutro. Le visiere che portano la dicitura "DAYTIME USE ONLY" non devono assolutamente essere utilizzate durante le ore notturne o in condizioni di scarsa visibilità.

Menciones legales: este casco está específicamente diseñado para su uso en motocicletas. No debe sufrir ningún tipo de manipulación o modificación. Para ofrecer la máxima protección, el casco debe estar correctamente colocado, ajustado y cerrado. Todo casco que haya sufrido un golpe de importancia debe ser sustituido.

Atención: No aplicar pinturas, adhesivos, gasolinas ni disolventes sobre el casco. Sólo pueden montarse en este casco las pantallas homologadas N° E11 060154 y comercializadas bajo la marca SHARK VZ100. Esta pantalla está fabricada en policarbonato inyectado. Para conservar su excelente calidad óptica y evitar los problemas por abrasión, no utilizar en su limpieza productos a base de alcohol, disolventes o gasolina, ni pulimentos abrasivos o similares. Se recomienda sumergir la pantalla en agua tibia con jabón (Jabón de Marsella) y a continuación usar un paño suave para su secado y limpieza. Las pantallas con la inscripción "DAYTIME USE ONLY" no son adecuadas para uso nocturno o en condiciones de baja visibilidad, por su gran absorción de la luz.

RACE-R PRO GP 06



OWNER'S MANUAL - MANUEL D'UTILISATION - BENUTZERHANDBUCH - LIBRETTO ISTRUZIONI - MANUAL DEL USUARIO

WARNING!

Carefully read, understand and follow the instructions provided in this manual, and keep it in a safe place for future reference. If you have any doubt whatsoever regarding the use or care of your helmet, please see your retailer for assistance or advice. Failure to follow the warnings and instructions provided herein can result in the failure of the helmet to protect you in an accident, resulting in a head injury or death.

ATTENTION !

Veuillez lire avec attention, comprendre et suivre les instructions fournies dans ce manuel, et veuillez le garder en lieu sûr pour vous en servir ultérieurement. En cas de doute concernant l'utilisation ou l'entretien du casque, veuillez demander l'aide ou l'avis de votre revendeur. Tout non respect des précautions et recommandations fournies dans ce manuel peut entraîner une défaillance dans l'efficacité du casque à vous protéger en cas d'accident, provoquant une blessure grave ou la mort.

WARNUNG!

Lesen Sie diese Anleitung aufmerksam durch und bewahren Sie sie sorgfältig auf. Bei Fragen zur Verwendung oder Pflege Ihres Helms wenden Sie sich

 "This user's manual and its images can not be considered as contractual. SHARK reserves the right to improve the quality of production. The images contained in this document are SHARK's exclusive property. Any reproduction is forbidden".

 "Ce manuel d'utilisation ainsi que les images contenues ne peuvent être considérés comme contractuels. SHARK se réserve le droit d'améliorer la qualité de la production. Les images contenues dans ce document sont la propriété exclusive de SHARK. Toute reproduction est interdite".

 "Diese Bedienungsanleitung und seine Bilder sind nicht Vertragsbestandteil. SHARK behält sich das Recht vor, die Qualität der Herstellung zu verbessern.

an Ihren Einzelhändler. Falls Sie die Warnungen und Hinweise dieser Anleitung nicht befolgen, kann das die Schutzwirkung des Helms im Falle eines Unfalls beeinträchtigen, was zu einer schweren oder tödlichen Kopfverletzung führen kann.

ATTENZIONE!

Leggere con attenzione, capire e seguire le istruzioni fornite in questo libretto e conservarlo in luogo sicuro per potersene servire ulteriormente. In caso di dubbio riguardo l'utilizzo o la manutenzione del casco, chiedere l'aiuto o l'avviso del proprio rivenditore. Il non rispetto delle precauzioni e raccomandazioni fornite in questo libretto può provocare una mancanza dell'efficacia del casco a proteggere in caso d'incidente, provocando una ferita grave o la morte.

ATENCIÓN!

Lea atentamente, siga las instrucciones de este manual y guárdelo en lugar seguro para futuras referencias. Si tuviera cualquier duda sobre la utilización o cuidado de su casco por favor diríjase a su establecimiento habitual. No seguir los avisos y consejos de utilización presentes en este manuscrito podría disminuir la protección para la cual este casco esta diseñado, pudiendo causar traumatismos craneales o incluso la muerte en caso de accidente.

Die in diesem Dokument enthaltenen Bilder sind der alleinige Besitz von SHARK. Jede Vervielfältigung ist untersagt".

 "Questo manuale d'uso e le immagini in esso contenute non possono essere considerati come contrattuali. SHARK si riserva il diritto di ottimizzare la qualità della produzione. Le immagini riportate nel presente documento sono di proprietà esclusiva di SHARK. Riproduzione vietata".

 "Este manual del usuario y sus imágenes no pueden ser considerados como contractuales. SHARK se reserva el derecho de mejorar la calidad de la producción. Las imágenes contenidas en este documento son propiedad exclusiva de SHARK. Prohibida toda reproducción".

Muchas gracias por haber elegido un Race-R Pro GP 06. El Race-R Pro GP 06 es un casco de calidad, perfectamente adaptado para uso urbano y no urbano. El Race-R Pro GP contiene toda la experiencia de SHARK en el campo de la seguridad, ha sido diseñado exclusivamente para ser utilizado en vehículos motorizados de dos ruedas. De acuerdo con las normas internacionales, este casco no puede proteger a su usuario en todas las circunstancias. Antes de utilizarlo no olvide leer todas las recomendaciones que se exponen más adelante. Llevar puesto este casco no debe hacerle olvidar la necesidad de ser prudente. Norma: Este casco SHARK Race-R Pro GP 06 está homologado y conforme con la norma UNECE R 22/06. Este casco está conforme con las exigencias impuestas en todos los países que reconocen esta norma en su territorio.

PRECAUCIONES E INSTRUCCIONES

1. Circule siempre con precaución. Incluso cuando este casco cumple y excede muchas de las más estrictas normas mundiales para la producción de cascos, ningún casco protege a su usuario de todos los posibles impactos a alta o baja velocidad.

Todo equipamiento de seguridad tiene sus límites, y usted podría sufrir graves contusiones craneales en un accidente incluso llevando casco. No obstante, para la máxima protección contra el fallecimiento o contusión cerebral, el casco debe de ajustarse firmemente a su cabeza y la correa de protección debe de estar correctamente ajustada como descrito en este manual.

2. El casco está diseñado para absorber un impacto sufriendo una destrucción parcial en su estructura y/o revestimiento. Puede ser que el daño no se vea a simple vista. Por lo tanto, si el casco sufre un golpe, incluso en el caso de una simple caída al suelo, debe devolverse para ser revisado, reemplazado o destruido, incluso si no parece estar dañado. Si tiene dudas y no está seguro de si esta regla se aplica en su casco golpeado en cuestión, comuníquese con su proveedor antes de volver a utilizar el casco.

3. Un casco, como cualquier otro producto, puede desgastarse con el tiempo dependiendo de las condiciones de uso. Por favor compruebe que su casco no ha sido dañado y cumple con las condiciones de uso cada vez que lo utilice. El casco debe de ajustarse bien en toda la cabeza. Si el ajuste es holgado, es demasiado grande para usted entonces debe de ser reemplazado. Nunca se ponga un casco dañado. Incluso si el casco no muestra señales de ello. Recomendamos que el casco sea reemplazado cinco años después de su compra.

4. No haga ninguna modificación a su casco. Nunca taladre o corte ningún componente de este. Cualquier modificación puede debilitar su casco, eliminando así su habilidad para protegerle de un impacto.

5. Trate su casco con cuidado. Nunca se siente sobre el o deje que se caiga al suelo. Nunca conduzca con el casco colgado de ninguna de las partes de su motocicleta.

6. Nunca use gasolina o productos derivados del petróleo, químicos o cualquier otro disolvente para limpiar su casco o pantalla. Tampoco lo exponga a los vapores de estos disolventes (por ejemplo dejándolo encima del depósito de gasolina de su motocicleta). Su casco puede resultar seriamente dañado por estos agentes, sin que este daño sea visible para usted. Eliminando así su habilidad para protegerle. Utilice solamente jabón suave, agua tibia y un paño para limpiar el casco y su pantalla.

7. Nunca aplique pintura, pegatinas o adhesivos, cinta aislante a cualquier parte de su casco o pantalla. Estos pueden seriamente debilitar su casco, sin que este daño sea visible para usted, eliminando así su habilidad de protegerle.

8. Usted va a experimentar una reducción auditiva, también en su visión periférica y limitación en el movimiento de su cabeza con el casco puesto. Por favor conduzca en consecuencia.

9. Seque su casco a temperatura ambiente. Nunca exponga su casco a temperaturas superiores a 160 grados F/ 70 grados C, esto puede ocurrir si deja su casco dentro de un coche.

Mantenga siempre el casco alejado de fuentes de calor, como el tubo de escape y las maletas de alforjas de moto.

10. Si deseara expresar algún comentario o pregunta sobre este casco, por favor contacte SHARK o su proveedor más próximo.

 **No existe garantía o representación a la habilidad de este producto para proteger a su usuario de cualquier impacto a alta o baja velocidad, ni de cualquier lesión corporal o muerte; El usuario de este casco reconoce y está de acuerdo en que existen riesgos en la utilización de motocicletas, incluyendo pero no eliminando que el riesgo de que el casco no pueda protegerle contra cualquier tipo de accidentes a alta o baja velocidad. Por la compra y uso de este casco, el usuario expresamente, voluntariamente y en total conocimiento acuerda de no encontrar a SHARK responsable hasta donde la ley lo permita de cualquier daño que pueda ser causado.**

- Advertencias e instrucciones..... p. 1
- Anatomía del casco..... p. 3
- Un casco a su medida p. 4 - 5
- Correa de cierre..... p. 6
- Consejos de utilización p. 7
- Los textiles..... p. 8 - 10
- Limpieza..... p. 10
- Barbillera p. 11
- Máscara p. 11 - 12
- Spoiler p. 13
- Pantalla p. 14 - 16
- Ventilaciones p. 17 - 18
- Easy fit - Sharktooth Prime..... p. 19
- Menciones legales..... p. 20

- 1) Pantalla
- 2) Frontal ventilación
- 3) Ventilación superior
- 4) Venturi superior
- 5) Spoiler
- 6) Ventilación mentoniera
- 7) Venturi lateral
- 8) Mecanismo de la pantalla
- 9) Correa de cierre Doble-D
- 10) Máscara
- 11) Barbillera



| | | |
|----------|----------|---------|
| XS-53/54 | S-55/56 | M-57/58 |
| L-59/60 | XL-61/62 | |

¡ATENZIONE! Para la circulación en Francia, el código de la circulación exige que los reflectores de seguridad (incluidos aparte en una bolsita), se coloquen respetando el plano adjunto.

¡ATENZIONE! En los Estados Unidos países que poseen una reglamentación específica, no deben utilizarse los cascos homologados únicamente UNECE sin la homologación complementaria DOT FMVSS 218.

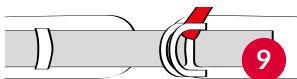

¡ATENCIÓN! Ningún casco puede proteger a su portador de cualquier impacto bien a alta o baja velocidad. Asimismo, para su máxima protección, su casco debe de estar bien ajustado y la correa de seguridad bien cerrada como se describe en este manual. Sería peligroso si el casco no estuviera bien ajustado a su talla o la correa bien cerrada, el casco podría sacarse en caso de accidente, resultando en graves heridas en la cabeza o incluso la muerte.

ELEGIR SU TALLA

El Cada casco está diseñado para corresponder a una talla (desde XS hasta XL). Para averiguar su talla, utilice una cinta métrica flexible y rodee su cabeza con ella de forma horizontal unos dos centímetros y medio sobre sus cejas. Si la medida estuviera entre dos tallas, pruébese primero la más pequeña. No obstante, debido a las diferentes formas de cada cabeza, la talla es una mera referencia y debe de ser considerada como un guía. Para su máxima protección, es necesario que el casco se adapte bien a la forma de

su cabeza. Cuando nos probamos un casco nuevo, hay que asegurarse de que la cabeza entra dentro del casco lo más profundamente posible, con la parte frontal justo por encima de sus cejas, y con la correa de seguridad bien ceñida como describiremos en la siguiente pagina.

1. El casco debe de sentarle bien ajustado todo alrededor de su cabeza y ceñido en las mejillas. Si no es así, el casco es demasiado grande para usted; seleccione una talla más pequeña.

Vea figura A.

2. Con la correa de seguridad propiamente ajustada, asegúrese de que el casco no se mueve excesivamente de lado a lado o de arriba abajo. Usted debe de sentir como la piel de su cabeza y cara quedan tirantes cuando el casco se mueve. Si no es así, el casco es demasiado grande para usted; seleccione una talla más pequeña.

Vea figura B.

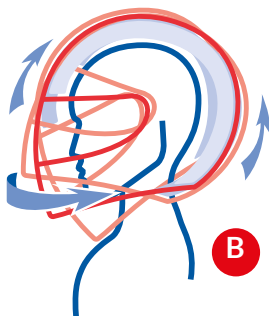
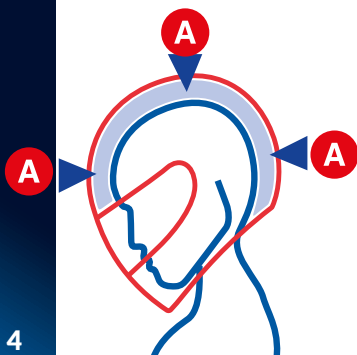

3. Agarre el casco de su parte trasera e intente sacárselo de la cabeza. Siguientemente empuje el casco hacia arriba por la parte delantera. Esta operación debe de hacerse con una fuerza significativa. Si el casco comienza a salirse, este es demasiado grande para usted; seleccione una talla más pequeña.

4. Inclíne su cabeza hacia adelante todo lo posible. La parte delantera del casco no debe de tocar su pecho.

Vea figura C.

5. Inclíne su cabeza hacia atrás todo lo posible. El casco no debe de tocar su espalda. Vea figura D.

Nunca recoja su pelo en el interior del casco o introduzca cualquier objeto entre su cabeza y el casco. No añada ningún tipo de almohadillado para modificar la posición del casco sobre su cabeza.

Si usted tiene alguna duda sobre como averiguar la talla de su casco, pida consejo en su establecimiento más cercano. Cada una de estas pruebas debe de repetirse a lo largo de la vida del casco, debido

a que el almohadillado interior puede desgastarse y así perder sus cualidades con el tiempo. Si durante la vida del casco, este no mantiene el ajuste apropiado, usted debe de cambiarlo. Nunca preste su casco a otros sin haber asegurado que este se ajusta a las características de esta persona en acorde con estas instrucciones.

⚠ ¡ATENCIÓN! Si usted no consigue obtener un ajuste apropiado de acuerdo con estas instrucciones, NO UTILICE EL CASCO. Seleccione un casco, talla o modelo diferente.

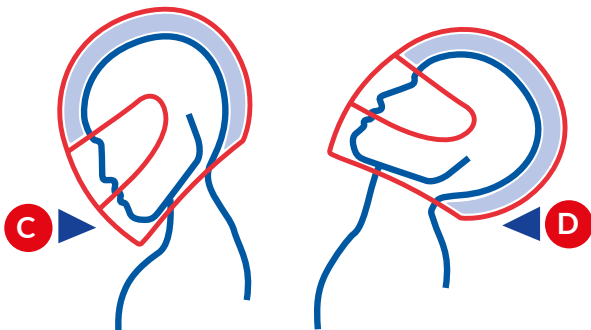

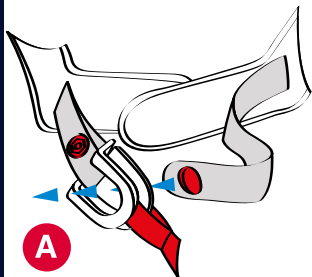

A

⚠ ¡ATENCIÓN! Nunca utilice la hebilla plástica para asegurar el casco a su cabeza. Para que este bien seguro, usted debe de entrelazar la correa por entre los anillos doble-D.

Fallo a realizar bien esta operación causara que su casco se salga de su cabeza en caso de accidente, dejando su cabeza completamente desprotegida y resultando en heridas

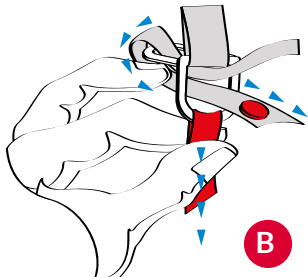

B

graves en su cabeza o incluso la muerte. Tire de la correa de seguridad con sus dedos. Si la correa de destensa de cualquier manera, usted no ha ceñido bien la correa entre los anillos doble-D. Repita los pasos arriba descritos.

Si usted tuviera alguna duda sobre el sistema de cierre de su casco, no utilice el casco. Contacte a su establecimiento habitual y pida consejo.

ANEL DUPLO-D

1. Deslice la parte más larga de la correa por el interior de los dos anillos, mientras confirma que el almohadillado está bien situado entre la correa y su cuello. Vea la figura A.
2. Pase el extremo de la misma por el exterior del anillo D exterior e inmediatamente después por el dentro del anillo D interior. Vea la figura B.

3. Tire de la correa hasta que esta se ciña bien. La correa de seguridad debe de estar posicionada contra su cuello, no bajo su barbilla, y debe de estar todo lo ceñida posible sin causar dolor o interferir con su respiración. Vea figura C.

4. Deslice el final de la correa dentro de la hebilla plástica que se encuentra en el almohadillado para así evitar que esta se sacuda con el viento. Vea figura D.

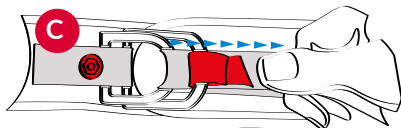

C

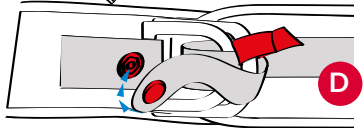

D

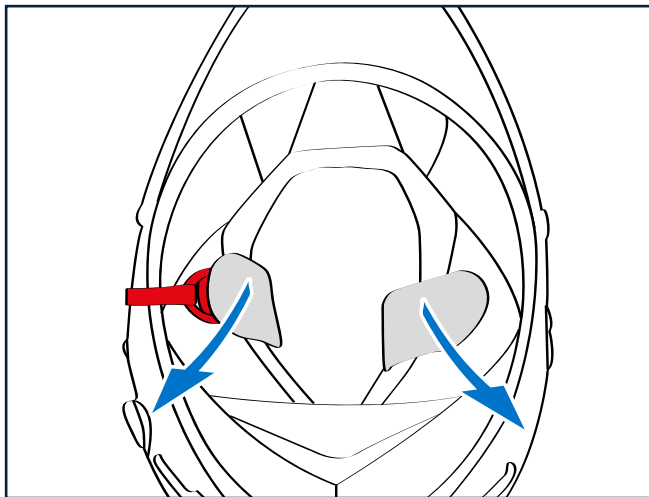

COMO PONERSE EL CASCO

Una vez que hemos abierto la correa de ajuste, hay que agarrar firmemente las dos secciones y separarlas para así facilitar el paso de la cabeza. Al mismo tiempo recomendamos separar los extremos de la correa con los pulgares para evitar una mala posición de la misma. Posicione las partes protectoras de la correa correctamente y tense de acuerdo con las recomendaciones apropiadas a las diferentes versiones y países. Asegúrese de que la tensión y así mismo la posición del casco sean correctas en todas las posiciones. Si este no fuera el caso, deberá de continuar el ajuste hasta conseguir la posición ideal.

QUITARSE EL CASCO

Afloje la correa de ajuste; separe las dos secciones de la correa con firmeza como cuando se puso el casco y tire.



¡ATENCIÓN! Si no fuera usted capaz de ajustar bien la correa o de obtener un adecuado posicionamiento de el casco, **NO LO UTILICE!** Vaya a su establecimiento habitual y pida consejo.

COMO EXTRAER**EL ALMOHADILLADO INTERNO**

- De la vuelta al casco;
- Separe las dos partes de la yugular;
- Suelte la parte de atrás de la cofia (fig. B).
- Por último, saque el soporte de la cofia delantera empezando por un lado (fig. C) y quite la cofia.
- Abra los clips de las dos mejillas (Fig. D), y deslícelos a lo largo de las correas de la yugular para sacarlos.

⚠ ATENCION! El almohadillado interior es crítico para un buen ajuste del casco sobre su cabeza. Si usted tiene alguna duda sobre cómo ha manipulado o reemplazado el almohadillado, NO UTILICE SU CASCO. Póngase en contacto con su establecimiento habitual y pida consejo. Nunca utilice su casco sin la propia instalación del almohadillado interno. El casco no le protegerá en caso de accidente. Asegúrese de un ajuste apropiado de su casco y de la correa de seguridad como descrito en este manual.

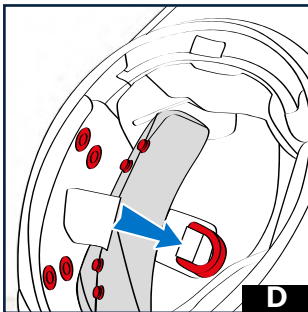
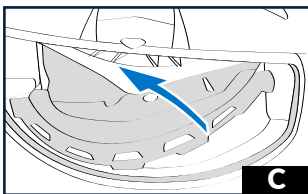
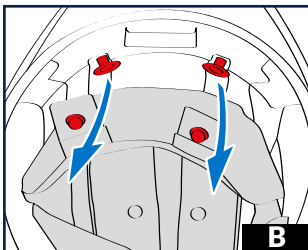
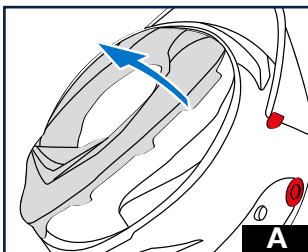

REEMPLAZAR

EL ALMOHADILLADO

INTERIOR

-Comience la operación encajando la parte plástica frontal de la sección del almohadillado perteneciente a la cabeza empezando por una de las esquinas (Foto A).

-Posicione el almohadillado correctamente en el fondo del casco (Foto B).

-Coloque el textil correctamente. Sujete la parte de atrás. (Fotos C).

-Reposicione el almohadillado lateral deslizando la correa de seguridad por los agujeros centrales del mismo (Foto D).

-Conecte los tres clips y siguientemente la sección con velcro.

- Vuelva a montar el paranuca introduciendo la parte posterior, luego coloque de nuevo los ganchos de las partes laterales uno tras otro (Fig. D). Compruebe que el forro esté colocado en el buen sentido.

¡ATENCIÓN! La protección de poliestireno y el almohadillado interior son partes críticas para un buen ajuste del casco sobre su cabeza. Si usted tiene alguna duda sobre cómo ha manipulado o reemplazado el almohadillado, **NO UTILICE SU CASCO**. Póngase en contacto con su establecimiento habitual y pida consejo.

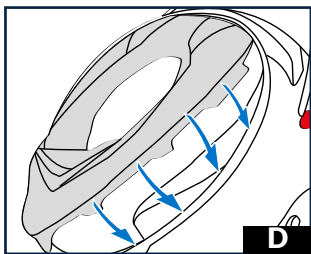
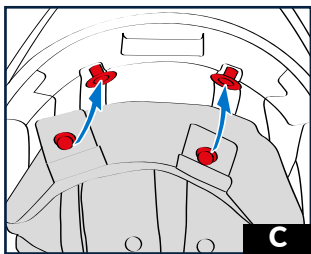
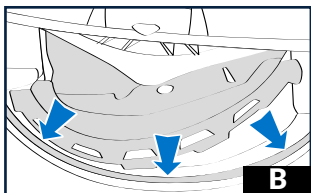
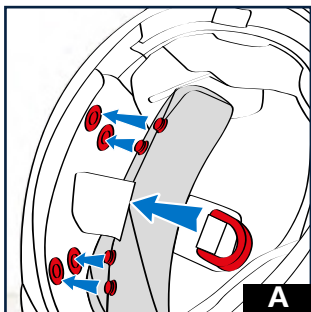

LIMPIEZA DEL INTERIOR

Las partes interiores de tela del casco son lavables; es importante seguir las siguientes instrucciones para evitar dañarlas:

Las almohadillas laterales y la sección superior de la cabeza deben de lavarse a mano con agua templada y enjabonada (sobre 30 grados centígrados). No utilice detergentes agresivos, utilice productos para materiales delicados bien diluidos.

Es esencial secar estas partes del casco completamente antes de reinstalarlas. Deben de secarse a temperatura ambiente. No utilice una secadora o cualquier otro tipo de fuente de calor. Nunca planche las partes textiles.

Para las partes con apariencia de cuero o telas adheridas a elementos de seguridad, use una esponja ligeramente húmeda o un paño junto con jabón normal de la casa, después aclare con agua. No deje que grandes cantidades de agua entren en contacto con partes de poliestireno. Debe de asegurarse de que todas las partes del casco están perfectamente secas antes de utilizar es casco.

 **¡ATENCIÓN!** Un casco con el almohadillado interior dañado puede comprometer el ajuste del casco sobre su cabeza, pudiendo así permitir que en caso de accidente usted pierda su casco, resultando en lesión craneal o la muerte.

LAS PARTES TEXTILES

Las partes textiles y almohadillado que proporcionan comodidad al Race-R Pro GP O6 hacen que usted aprecie al máximo el rendimiento de su casco.

Los materiales utilizados para la creación de las partes que están en continuo contacto con su piel garantizan una sensación continua de bienestar, absorbiendo la transpiración cutánea y resistiendo bien el uso. Estas partes están tratadas para así limitar el riesgo de la reproducción bacteriana.

 **¡ATENCIÓN!** Un Aunque han sido seleccionadas por su calidad, resistencia y uso satisfactorio, el almohadillado interior está sujeto a un uso normal. El ritmo de desgaste depende de su uso, cuidado, mantenimiento, la intensidad de utilización y el grado de acidez de su transpiración. El uso del almohadillado interior hará cambiar eventualmente el ajuste del casco en su cabeza. Si eso sucediera, el casco o su interior deben ser inmediatamente reemplazados. Pida consejo a su distribuidor más cercano.

 **¡ATENCIÓN!** Asegúrese del ajuste de su casco cada vez que se lo ponga como descrito en el párrafo "elegir su talla".

BARBILLERA

El RACE - R Pro GP 06 está equipado con una barbillerera exclusiva con dos elementos (A), que le aislará mejor del ruido, de las turbulencias aerodinámicas y del frío.

1/ Una primera parte fija de neopreno que aporta un primer nivel de protección.

2/ Una segunda parte extraíble que aporta un aislamiento máximo. Para utilizar solo la barbillerera fija, suelte los tres clips de la barbillerera extraíble y quítela (B). Para volver a ponerla, sujete simplemente los tres clips.

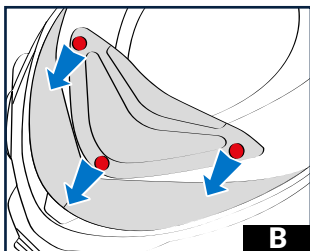
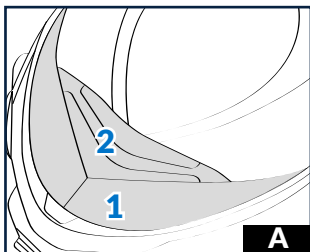

MÁSCARA ANTIVAHO

Máscara pequeña (verano)

INSTALACIÓN:

La máscara pequeña se fija al casco con un sistema de bayoneta. Coloque la máscara delante de los tres ganchos del soporte e insértelos en las ranuras, así como las lengüetas (C). Muévela hacia la derecha (casco de frente) para fijarla (D). Termine de bloquearla presionando las lengüetas.

EXTRACCIÓN:

Mueva la máscara en el sentido inverso de la instalación y quítela de los ganchos del soporte.

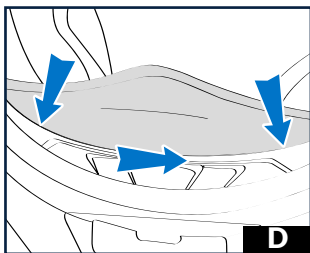
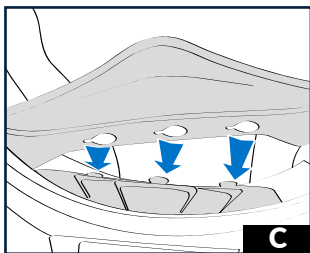

MÁSCARA ANTIVAHO**Máscara grande (invierno/racing)**

INSTALACIÓN: Retire la máscara pequeña para utilizar la máscara antivaho racing. Quite las almohadillas. Fije la parte superior sobre los 3 ganchos del soporte de la máscara (A). Coloque un tubo en el orificio (B). Coloque la sujeción de la máscara alrededor del orificio del clip (B). Encaje a presión la almohadilla para bloquear esta sujeción. Haga lo mismo al otro lado. Dos extractores de aire garantizan una renovación perfecta del aire incluso en las condiciones más extremas.

EXTRACCIÓN: Retire las almohadillas. Saque los tubos de los orificios. Suelte la parte superior de los tres ganchos y quite la máscara. Vuelva a colocar las almohadillas.

⚠ ATENCIÓN! El almohadillado interior es crítico para un buen ajuste del casco sobre su cabeza. Si usted tiene alguna duda sobre cómo ha manipulado o reemplazado el almohadillado, NO UTILICE SU CASCO. Póngase en contacto con su establecimiento habitual y pida consejo. Nunca utilice su casco sin la propia instalación del almohadillado interno. El casco no le protegerá en caso de accidente. Asegúrese de un ajuste apropiado de su casco y de la correa de seguridad como descrito en este manual.

FILTRO ANTI POLUCIÓN

Un filtro anti polución, extraíble y con tres posiciones para gestionar el flujo de aire.

- Posición 0 Flujo de aire máximo (sin filtro)
- Posición 1 Flujo de aire filtrado
- Posición 2 Flujo de aire cerrado hacia la cara. El aire se dirige solo hacia la pantalla.

Es recomendable cambiar regularmente el filtro, sobretodo si circula en un entorno con polución. Los filtros antipolución de repuesto están disponibles en todos puntos de ventas Shark.

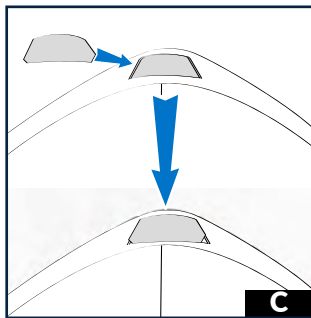
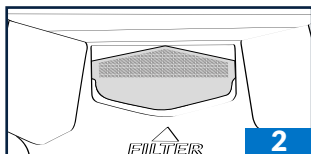
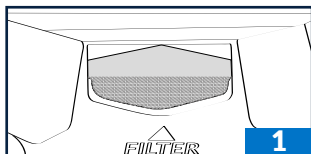
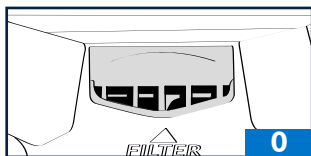
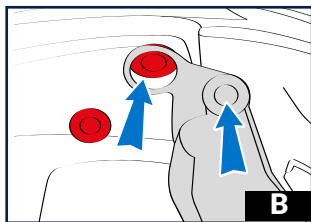
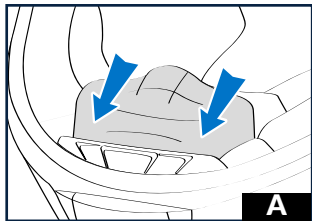

PAD STABILISATEUR

El Race-R Pro GP O6 está equipado con una junta base con un receptáculo para colocar una almohadilla que minimice el deslizamiento si se apoya en el depósito (C).

SPOILER

El race R pro GP está equipado con un spoiler diseñado para optimizar las prestaciones aerodinámicas a gran velocidad. Desarrollado con los pilotos más exigentes, el spoiler permite reducir la resistencia, suprime los efectos de los temblores y genera una estabilidad mejor, así como una velocidad punta mayor. A fin de cumplir las normas de seguridad en vigor, el spoiler está diseñado para que se eyecte en caso de caída o de esfuerzo mecánico importante. Por dicha razón se deben respetar las precauciones de uso siguientes:

⚠ ATENCIÓN! Al usar, transportar o manipular el casco, se deben tomar ciertas precauciones para evitar daños al alerón. El incumplimiento de estas instrucciones constituye una cancelación de la garantía. También se excluye de los casos de garantía la caída o rascada. No trate de desmontar el alerón. No sujete el casco por el alerón. No presione el alerón (al limpiarlo, por ejemplo). No intente desmontar las piezas anti-vibración. No transporte el casco sin su bolsa (riesgo de enganche o rozadura). No transporte el casco en el brazo.

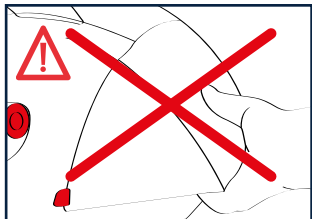
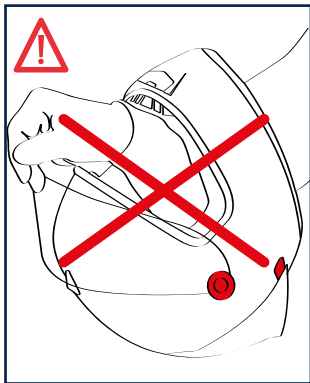
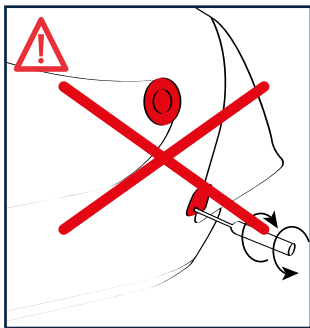
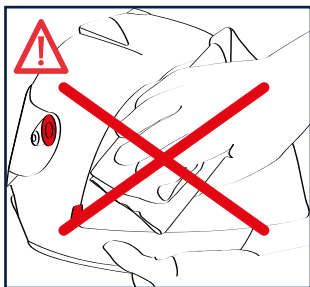

PANTALLA

- 1 - Bloqueador de la pantalla.
- 2 - Eje de rotación de la pantalla.
- 3 - Ruedecilla del bloqueador.

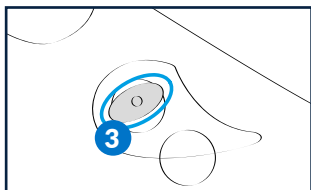
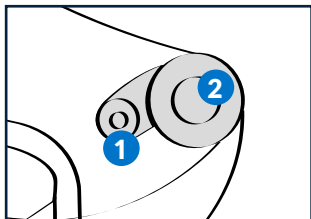

La pantalla de su casco Race-R Pro GP 06 es el fruto de estudios y desarrollos que le permitirá disponer de una pantalla de calidad óptica (clase optica 1) y seguridad de muy alto nivel.

La cara externa ha recibido un tratamiento anti rayas para prolongar la duración de utilización de su pantalla. La parte interna está beneficiada con un tratamiento exclusivo anti vaho, peactivable para ser lo más eficaz posible. Es recomendable hacer un mantenimiento regular de su pantalla.

EXTRACCIÓN DE LA PANTALLA

A - Poner la pantalla en su posición intermedia.

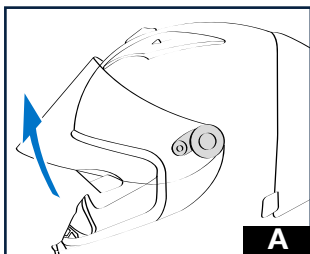

B-C-D - Girar los bloqueadores de un cuarto de vuelta hacia adelante. Las ruedecillas se liberan de sus ranuras.

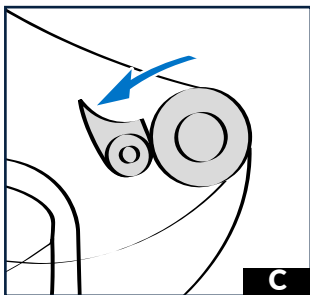
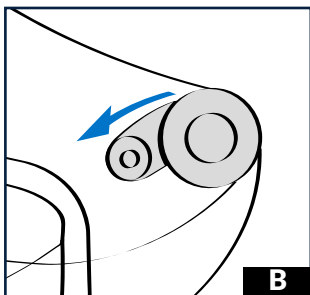

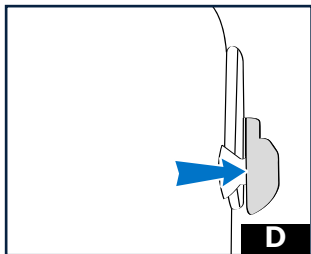

E - Extraer la pantalla de los ejes de rotación.

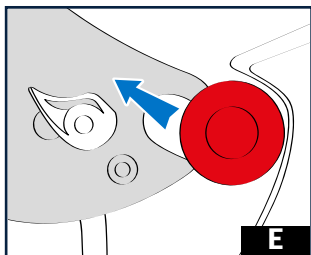

MONTAJE DE LA PANTALLA

A - Comprobar que las ruedecillas de los bloqueadores se encuentren en sus alojamientos y que la parte más larga de los bloqueadores estén hacia adelante de la pantalla.

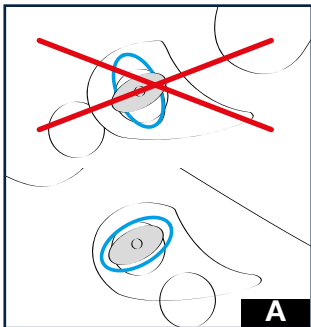

B - Posicionar la pantalla en los alojamientos de rotación y empujarla hacia atrás hasta su enganche.

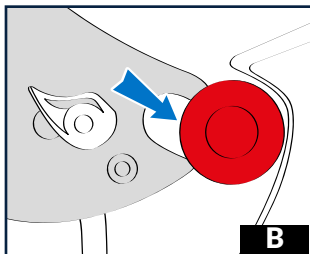

C - Poner la pantalla en su posición intermedia.

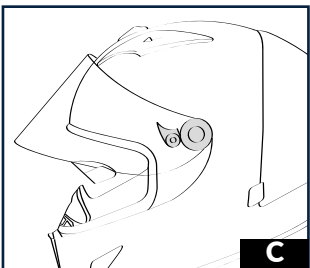

D - Ejercer una presión sobre el bloqueador para aplastarlo contra la pantalla, luego efectuar un cuarto de vuelta hacia atrás para llevarlo contra la rotación a su posición inicial. Repita la operación al otro lado.

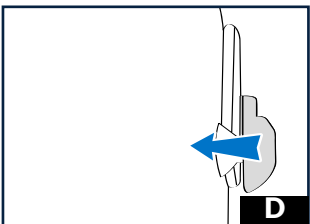

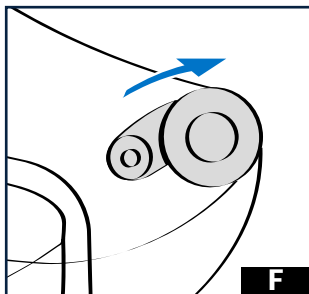
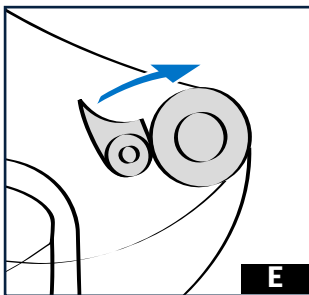

E-F - Vuelva a colocar el bloqueador de la pantalla en posición cerrada para fijar la pantalla.

⚠ ATENCIÓN! Nunca forzar comprobar el movimiento de la pantalla antes del uso del casco.

AJUSTE DE LA DUREZA DE FRICCIÓN

1 - Con la ayuda de una llave de 6 secciones de 1,5 mm., usted puede regular la dureza de fricción de su pantalla. (ver foto)

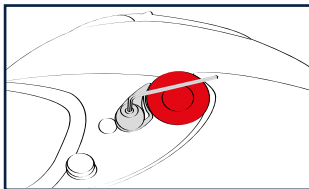

AJUSTE DE LA ESTANQUEIDAD DE LA PANTALLA

Su casco ha sido pre ajustado minuciosamente en fábrica. Nosotros desaconsejamos modificar estos reglajes, aunque el sistema de rotación patentado por SHARK da esta posibilidad. Pero nosotros le aconsejamos dirigirse a un comercio especializado para realizar esta operación.

⚠ ATENCIÓN! Para su seguridad, no circular en ningún caso con una pantalla que no le asegure una visibilidad perfecta.

⚠ ATENCIÓN! Si su pantalla después de un tiempo de utilización no le garantiza una visión perfecta, es absolutamente necesario reemplazarla.

TEAR OFF :

Su casco Race-R Pro GP 06 se suministra con un kit de tear off.

Atención, los tear off son para utilizar únicamente en circuito cerrado.

La pantalla Race-R Pro GP 06 está equipada con los soportes necesarios. (Ver foto)

- Montaje : Los soportes están montados sobre excéntricas. Hacerlas girar para aproximarlas.

- Coloque los tear Off sobre la pantalla limpia, (ver foto), una vez los tear off están colocados en sus respectivos soportes, ejercer una rotación en el soporte para tensar y ajustar.

⚠ ATENCIÓN! La colocación no correcta de los tear off, puede afectar su visión y entrañar riesgos de accidentes.

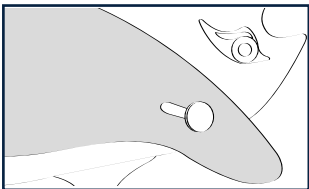

VENTILACION FRONTAL

Esta entrada de aire frontal se regula en posición abierta o cerrada, haciendo deslizar el cursor lateralmente (A).

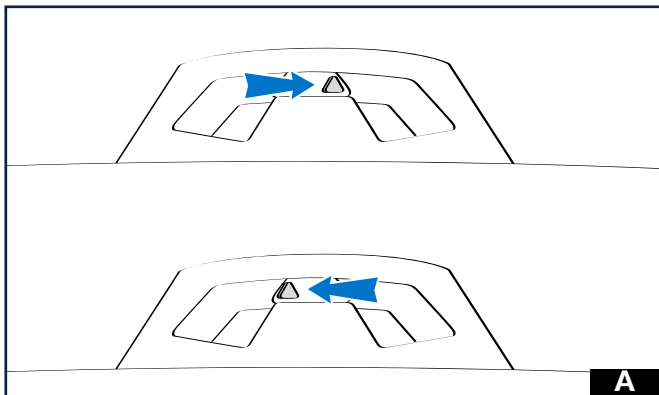
**VENTILACIONES SUPERIORES**

En número de dos, derecha e izquierda, permiten una circulación optimizada de aire sobre la superficie de la cabeza.

En posición avanzada del cursor, las ventilaciones están cerradas. En posición atrasada del cursor las ventilaciones están abiertas.

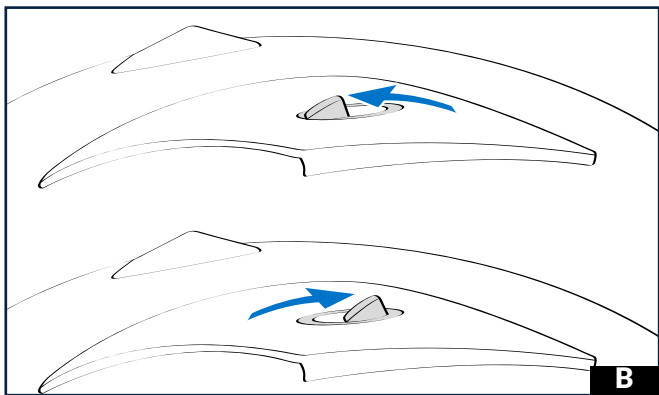

VENTILACION MENTONERA**2 FUNCIONES**

• Permite mantener un flujo de aire sobre la superficie interna de la pantalla con el fin de limitar la formación de vaho. Esta función es efectiva con la entrada de aire abierta.

• También permite una ventilación sobre su cara.

Esta ventilación tiene una abertura de 2 posiciones para ajustar en función de la velocidad y de la aerodinámica de la moto.

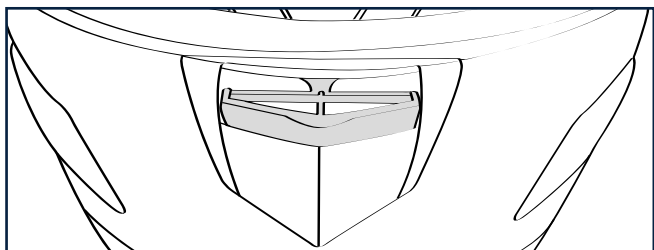
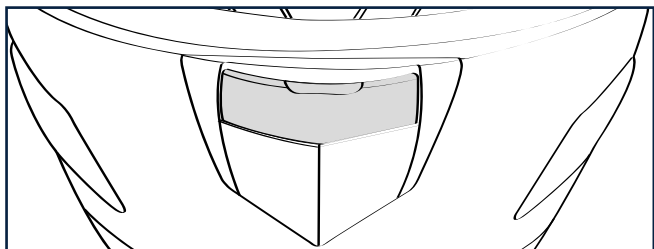
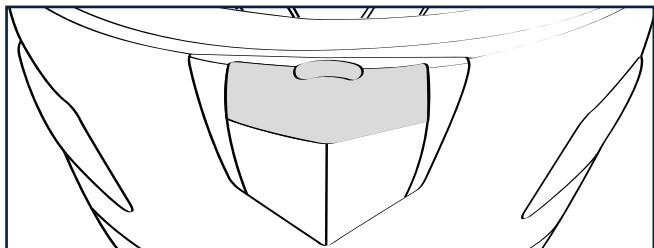

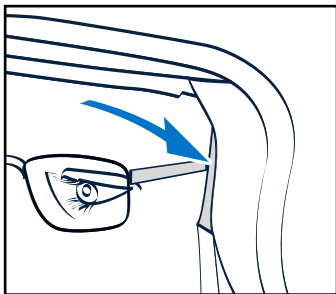

EASY FIT

Su casco SHARK Race-R Pro GP 06 fue diseñado para proporcionar «comodidad» con gafas adicionales empleando el sistema SHARK EASY FIT.

Las 2 almohadillas de la mejilla están hechas con un elemento de espuma de confort que se puede quitar para facilitar el paso de las gafas.

SHARKTOOTH PRIME

Su casco SHARK Race-R Pro GP 06 está Sharktooth Prime® ready, es decir pre diseñado para ser equipado con el sistema de audio Sharktooth Prime®.

Encontraron un lugar especialmente previsto para la batería en la parte posterior del casco, bajo el cubre nuca así que un espacio para el

micró delante del casco. Por los auriculares, un lugar esta previsto en las almohadillas internas.

La batería esta fácilmente recargable porque es fácil acceder por el exterior, sin desmontar el cubre nuca. El sistema Sharktooth Prime® permite comunicar con Bluetooth muy fácilmente.

Por los conductores urbanos, touring o en rutas que quieren comunicar cuando conducen, el kit Sharktooth Prime Bluetooth manos libres por móviles y Smartphone esta un « must have » de los accesorios. Propone un sistema de comunicación de moto a moto con un otro Sharktooth Prime® (500m). Se conecta rápido con la mayoría de los móviles y Smartphone. Se activa con la voz. Resiste al agua. Conexión audio Bluetooth con GPS. Música por Bluetooth estéreo A2DP. Reducción del ruido ambiente, control automático del volumen.

Para acceder a estas funcionalidades, tienen que conectar su Sharktooth Prime® con un sistema Bluetooth.

⚠ ¡ATENCIÓN! El Race-R Pro GP 06 solo tiene la certificación E22/06 con el sistema de audio SHARKTOOTH® PRIME. Ningún otro sistema de audio es válido. Solo los accesorios aprobados mantendrán la seguridad del casco.

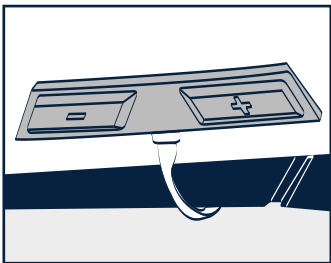

LEGAL INFORMATION: this helmet was specifically designed for motorcycle use. It is not to be subjected to any technical modification. In order to offer an adequate level of protection, this helmet has to be properly adjusted and securely fitted. Any helmet which has been subjected to a severe impact must be replaced.

CAUTION: Do not apply any paint, stickers, petrol or any other solvent to this helmet. Only the visors, which have been approved N° E11 060154 and marketed under SHARK's reference VZ100 can be used with this helmet. This visor is made of injected polycarbonate. To keep the good optical quality of the visor and the coatings do not use any solvent, petrol, abrasive paste or similar products for cleaning. We advise to use a soft rag with warm water and mild soap. Visors printed "DAYTIME USE ONLY" must not be used at night or in poor visibility conditions.

Mentions légales : ce casque a été conçu pour une utilisation moto. Aucune modification technique ne doit lui être apportée. Pour assurer une protection suffisante, ce casque doit être bien ajusté, correctement et solidement attaché. Tout casque qui a été soumis à un choc est à remplacer.

Attention : n'appliquez sur ce casque ni autocollant, ni peinture, ni essence, ni aucun autre solvant. Seuls les écrans homologués sous le N° E11 060154 commercialisés sous la référence SHARK VZ100 doivent être utilisés avec ce casque. Cet écran est en polycarbonate injecté. Pour maintenir la bonne qualité optique et éviter les problèmes d'abrasion, ne pas utiliser de produits à base d'alcool, de solvant, d'essence, de pâte abrasive ou autres produits similaires pour son nettoyage. Il est conseillé de tremper l'écran dans de l'eau tiède savonneuse (savon de Marseille) et d'utiliser seulement ensuite un chiffon doux pour son nettoyage. Les écrans portant la mention "DAYTIME USE ONLY" (Utiliser seulement le jour) ne se prêtent pas à une utilisation de nuit ou dans des conditions de mauvaise visibilité.

Rechtliche Hinweise : Dieser Helm wurde speziell für den Gebrauch durch Motorradfahrer entwickelt. Dieser Helm unterliegt keiner technischen Änderung. Um ein Mindestmaß an Sicherheit zu gewährleisten, muss dieser Helm entsprechend eingestellt und dann getragen werden. Jeder Helm muss nach jeder stärkeren Kraftaufnahme (Unfall) unbedingt ersetzt werden.

ACHTUNG: Verwenden Sie keinerlei Fremdlacke, Aufkleber, Benzine oder irgendgeartete Lösungsmittel auf diesem Helm. Es dürfen ausschließlich solche Visiere für diesen Helm verwendet werden, die das Stanzzeichen N° E11 060154 und die SHARK Teile Nr. SHARK VZ100 aufweisen. Das Visier muss sorgfältig behandelt werden. Jeder Stoss und jeder Abrieb sind zu vermeiden.

Zum Abbau und Wiedereinbau richten Sie sich bitte genau nach der anliegenden Gebrauchsanweisung. Dieses Visier ist aus Polycarbonat. Um die gute optische Qualität des Visiers und der Beschichtungen zu erhalten, benutzen Sie weder Lösungsmittel, Benzin, Polierpaste noch ähnliche Produkte zum Reinigen. Wir empfehlen ein weiches Tuch mit lauwarmem Wasser und mildem Reinigungsmittel. Visiere mit der Aufschrift "DAYTIME USE ONLY" dürfen nachts oder bei schlechter Sicht nicht benutzt werden.

Annotazioni legali: Questo casco è stato specificatamente progettato per uso motociclistico. Non deve essere in alcun modo modificato. Al fine di offrire un adeguato livello di protezione questo casco deve essere regolato in modo sicuro e correttamente calzato. Tutti i caschi che hanno subito un forte impatto devono essere sostituiti.

Attenzione: non utilizzare vernice, adesivi, benzina o altri solventi su questo casco. La visiera deve essere maneggiata con cura. Solo le visiere, che sono state omologate N° E11 060154 e commercializzate con il marchio SHARK VZ100 possono essere utilizzate su questo casco. La visiera è fabbricata in policarbonato iniettato. Per non compromettere la qualità e le condizioni di visibilità garantite dalla visiera e dai suoi strati, si prega di non usare nessun solvente, benzina o pasta abrasiva durante il processo di pulizia. Consigliamo l'uso di un panno bagnato con acqua tiepida e sapone neutro. Le visiere che portano la dicitura "DAYTIME USE ONLY" non devono assolutamente essere utilizzate durante le ore notturne o in condizioni di scarsa visibilità.

Menciones legales: este casco está específicamente diseñado para su uso en motocicletas. No debe sufrir ningún tipo de manipulación o modificación. Para ofrecer la máxima protección, el casco debe estar correctamente colocado, ajustado y cerrado. Todo casco que haya sufrido un golpe de importancia debe ser sustituido.

Atención: No aplicar pinturas, adhesivos, gasolinas ni disolventes sobre el casco. Sólo pueden montarse en este casco las pantallas homologadas N° E11 060154 y comercializadas bajo la marca SHARK VZ100. Esta pantalla está fabricada en policarbonato inyectado. Para conservar su excelente calidad óptica y evitar los problemas por abrasión, no utilizar en su limpieza productos a base de alcohol, disolventes o gasolina, ni pulimentos abrasivos o similares. Se recomienda sumergir la pantalla en agua tibia con jabón (Jabón de Marsella) y a continuación usar un paño suave para su secado y limpieza. Las pantallas con la inscripción "DAYTIME USE ONLY" no son adecuadas para uso nocturno o en condiciones de baja visibilidad, por su gran absorción de la luz.